

הודפס באירלנד.

www.dell.com | support.dell.com



0VWFXA00

נ

מזק, מניעה 5

ע

עזרה

קבלת סיוע ותמיכה 70

ערכת שבבים 80

פ

פותר בעיות החומרה 58

פנייה ל-Dell 75

פנייה מקוונת ל-Dell 76

פתרון בעיות 48

ר

רשת קווית

כבל רשת, חיבור 7

ש

שחזור הגדרות יצרן 68

שירות לקוחות 71

ת

תוכנית האבחון של Dell 59

תכונות תוכנה 44

תמיכת זיכרון 84

תנועות

מסך מגע 37

משטח מגע 30

תקליטורי DVD, נגינה ויצירה 45

תקליטורים

שימוש 40

תקליטורים, נגינה ויצירה 45

ה

- הודעות מערכת 56
 החזרת פריטים במסגרת האחריות 74
 הקפצה 39
 התקנה, לפני שתתחיל 5

ז

- זרימת אוויר, שמירה על 5

ח

- חיבור אינטרנט 16
 חיבור רשת
 תיקון 50
 חיבור רשת אלחוטית 50

י

- יכולות המחשב 44

כ

- כניסה ל-FTP, אנונימי 72
 כתובות דואר אלקטרוני
 לתמיכה טכנית 72
 כתובות דואר אלקטרוני לתמיכה 72

מ

מוצרים

- מידע ורכישה 73
 מחשב, התקנה 5
 מנהלי התקנים והורדות 79
 מסך מגע 36
 תנועות 37
 מפצלי חשמל, שימוש 6
 מפרטים 80
 משאבים, מידע נוסף 78
 משלוח מוצרים
 להחזרה או תיקון 74
 מתאם זרם חילופין
 גודל ומשקל 91

אינדקס

א

- 5 אוורור, וידוא
- 78 איתור מידע נוסף
- אתרי אינטרנט נתמכים
- 72 אתרי אינטרנט

ב

- בעיות זיכרון
- 52 פתרון
- בעיות חומרה
- 58 אבחון
- 51 בעיות חשמל, פתרון
- 48 בעיות, פתרון
- 53 בעיות תוכנה

D

- 71 DellConnect
- 68 Dell Factory Image Restore
- 55 (מרכז התמיכה של Dell) Dell Support Center
- 36 Dell Touch Zone
- Diagnostics Checklist (רשימת פעולות לביצוע באבחון) 75

I

- ISP
- 16 ספק שירות אינטרנט

W

- Windows
- Program Compatibility Wizard
- 53 (אשף תאימות תוכניות)

מידע עבור NOM, או התקן המקסיקני הרשמי (Official Mexican Standard) (עבור מקסיקו בלבד)

המידע הבא ניתן עבור ההתקנים המתוארים במסמך זה, בהתאם לדרישות התקן המקסיקני הרשמי (NOM):
יבואן:

Dell México S.A. de C.V.
 Paseo de la Reforma 2620 - 11°
 Col. Lomas Altas
 11950 México, D.F.

מספר דגם תקינה	מתח	תחומי תדרים	צריכת חשמל	מתח יציאה	עוצמת יציאה
PP39L	100–240 וולט זרם חילופין	50–60 הרץ	1.5 A/1.6 A/1.7 A	19.5 וולט זרם ישר	3.34 A/4.62 A

לפרטים, קרא את הוראות הבטיחות המצורפות למחשב.

למידע נוסף על שיטות העבודה המומלצות בנושא בטיחות, עיין בדף הבית Regulatory Compliance
 Homepage שבאתר www.dell.com/regulatory_compliance.

הודעה על מוצר של Macrovision

מוצר זה כולל טכנולוגית הגנה על זכויות יוצרים המוגן על ידי שיטות תביעה של פטנטים אמריקניים מסוימים וזכויות נוספות של קניין רוחני בבעלות חברת Macrovision ובעלי זכויות נוספים. אין להשתמש בטכנולוגיה זו אלא באישור Macrovision Corporation, והיא מיועדת לשימוש ביתי ולמטרות צפייה מוגבלת בלבד, אלא אם כן התירה Macrovision Corporation שימוש אחר במוצר. אין לבצע הנדסה לאחור או פירוק של המוצר.

סביבת המחשב

טווח טמפרטורות:	
פעולה	0° עד 35°C (32° עד 95°F)
אחסון	-40° עד 65°C (-40° עד 149°F)
לחות יחסית (מרבית):	
פעולה	10% עד 90% (ללא עיבוי)
אחסון	5% עד 95% (ללא עיבוי)
מידת תנודה מרבית (תוך שימוש בספקטרום תנודות אקראי המדמה סביבת משתמש):	
פעולה	0.66 GRMS
לא פועל	1.30 GRMS

סביבת המחשב

מידת זעזועים מרבית (למצב פועל — נמדד כאשר תוכנית האבחון Dell Diagnostics פועלת על הכונן הקשיח עם אות חצי סינוס של 2 מילישניות; למצב לא-פועל — נמדד כאשר הכונן הקשיח במצב חניית ראש ואות חצי-סינוס של 2 מילישניות):	
פעולה	110 G
לא פועל	160 G
רום (מרבי):	
פעולה	-15.2 עד 3048 מטר (-50 עד 10,000 רגל)
אחסון	-15.2 עד 10,668 מטר (-50 עד 35,000 רגל)
רמת זיהום אווירי	G2 או פחות כמוגדר ב- ISA-S71.04-1985

פיזי		מתאם זרם חילופין	
25.3 מ"מ עד 38.9 מ"מ (0.10 עד 1.23 אינץ')	גובה	(E-series) 90 W	
371.6 מ"מ (14.63 אינץ')	רוחב	16 מ"מ (0.6 אינץ')	גובה
253.0 מ"מ (9.96 אינץ')	עומק	70 מ"מ (2.8 אינץ')	רוחב
ניתן להגדיר לתצורה משקל (עם סוללת 6 תאים וכוון אופטי): שמשקלה נמוך מ- 2.52 ק"ג (5.54 פאונד)		147 מ"מ (5.8 אינץ')	עומק
		0.34 ק"ג (0.76 פאונד)	משקל (כולל כבלים)
			טווח טמפרטורות:
		0° עד 35°C (32° עד 95°F)	פעולה
		0° עד 40°C (32° עד 104°F) (מתאם Auto-Air)	
		-40° עד 65°C (-40° עד 149°F)	אחסון
		-40° עד 70°C (-40° עד 158°F) (מתאם Auto-Air)	

מתאם זרם חילופין		מתאם זרם חילופין	
מידות:		100–240 וולט זרם חילופין	מתח כניסה
(E-series) 65 W		1.5 A/1.6 A/1.7 A	זרם כניסה
16 מ"מ (0.60 אינץ')	גובה	50–60 הרץ	תדר כניסה
15 מ"מ (0.59 אינץ')		65 וואט או 90 וואט	הספק יציאה
(מתאם Auto-Air)		4.34 אמפר (מקסימום בפעימה של 4 שניות)	זרם יציאה (65 W)
66 מ"מ (2.6 אינץ')	רוחב	3.34 אמפר (רציף)	
127 מ"מ (5.0 אינץ')	עומק	5.62 A (לכל היותר בפעימה של 4 שניות)	זרם יציאה (90 W)
0.29 ק"ג (0.64 פאונד)	משקל	4.62 אמפר (רציף)	
0.26 ק"ג (0.57 פאונד)	(כולל כבלים)	19.5 +/- 1 VDC	מתח יציאה נקוב
(מתאם Auto-Air, ללא כבל זרם חילופין וכבל מאריך זרם ישר)			

סוללה		סוללה	
300 מחזורי טעינה/פריקה	אורך חיים (מקורב)	0.24 ק"ג (0.54 פאונד) (4 תאים)	משקל
		0.34 ק"ג (0.75 פאונד) (6 תאים)	
	טווח טמפרטורות:	0.50 ק"ג (1.10 פאונד) (9 תאים)	
0° עד 35°C (32° עד 95°F)	פעולה	11.1 וולט זרם ישר (6/9 תאים)	מתח
-40° עד 65°C (-40° עד 149°F)	אחסון	14.8 וולט זרם ישר (4 תאים)	
CR-2032	סוללת מטבע	4 שעות (כאשר המחשב כבוי)	משך טעינה (מקורב)
		משתנה בהתאם לתנאי ההפעלה ועלול להתקצר בצורה משמעותית בתנאים מסוימים של צריכת חשמל - מוגברת. למידע נוסף, עיין במדריך הטכנולוגיה של Dell.	זמן פעולה

סוללה		משטח מגע	
סוללת ליתיום יון "חכמה" עם 4 תאים (Studio 1555)	סוג	240 cpi	רזולוציית מיקום X/Y (מצב לוח גרפי) גודל
סוללת ליתיום-יון "חכמה" עם 6 תאים/9 תאים (Studio 1555/1557/1558)		73.09 מ"מ (2.87 אינץ') אזור חיישן פעיל	רוחב
48.3 מ"מ (1.9 אינץ') (4/6/9 תאים)	עומק	40.09 מ"מ (1.57 אינץ') מלבני	גובה
20.4 מ"מ (0.8 אינץ') (4/6 תאים)	גובה		
37.8 מ"מ (1.5 אינץ') (9 תאים)			
206.6 מ"מ (8.13 אינץ') (4/6 תאים)	רוחב		
284.9 מ"מ (11.2 אינץ') (9 תאים)			

תצוגה		תצוגה	
	זוויות צפייה:	15.6" HD WLED TrueLife	סוג
40/40 :HD	אופקי	15.6" HD+ LED TrueLife, תאורה אחורית, TrueLife	
60/60 :HD+/FHD		15.6" FHD LED TrueLife, תאורה אחורית, TrueLife	
15/30 :HD	אנכי		
50/50 :HD+/FHD			מידות:
0.252 x 0.252 מ"מ :HD	רוחב פיקסל	193.5 מ"מ (7.61 אינץ')	גובה
0.215 x 0.215 מ"מ :HD+		344.2 מ"מ (13.55 אינץ')	רוחב
0.18 x 0.18 מ"מ :FHD		396.2 מ"מ (15.60 אינץ')	אלכסון
ניתן לשלוט בבהירות באמצעות קיצורי מקשים (לקבלת מידע נוסף, עיין במדריך הטכנולוגיה של Dell).	בקרים	1366 x 768 :HD	רזולוציה מרבית
		1600 x 900 :HD+	
		1920 x 1080 :FHD	
		60 הרץ	קצב רענון
		0° (סגור) עד 140°	זווית פעולה

מצלמה (אופציונלית)		שמע	
פיקסל	2.0 מגה-פיקסל	IDT מסוג Codec 92HD73C High Definition Audio	סוג שמע
רזולוציית וידאו	320 x 240 ~ 1600 x 1200 (640 x 480 ב- 30 fps)	High Definition Audio עם 5.1 ערוצים	בקר שמע
זווית תצוגת אלכסון	66°	24 סיביות (אנלוגי לדיגיטלי ודיגיטלי לאנלוגי)	המרת סטריאו
מקלדת (עם תאורה אחורית)		שמע Intel High-Definition	ממשק פנימי
מספר מקשים	86 (ארה"ב וקנדה); 102 (אירופה); 105 (יפן); 104 (ברזיל)	שני רמקולים 4.5-אום וסאב-וופר אחד 4-אום	רמקול
פריסה	QWERTY/AZERTY/Kanji	2 ואט לערוץ לתוך 4.5-אום ו-3 ואט לערוץ סאב-וופר	מגבר רמקול פנימי
		תפריטי תוכניות ופקדי מדיה	בקרי עוצמת קול

תקשורת	מחברים
מודם חיצוני V.92 56K USB	מחבר מיקרופון אחד ושני מחברי אוזניות/רמקולים סטריאופוניים
מודם חומרה USB	IEEE 1394a
10/100/1000 Ethernet LAN על לוח המערכת	מחבר מיני של 4 פינים, ללא חשמל
,WiMax a/b/g/n ,WLAN WWAN ExpressCard-ו עם טכנולוגיית Bluetooth® אלחוטית	חריץ אחד של Mini-Card מסוג IIIA בגודל מלא, חריץ אחד של Mini-Card בחצי גודל
	19 פינים
	מחבר RJ45 אחד
	מחבר 7 פינים/4 פינים eSATA/USB משולב
	שני מחברי 4 פינים תואמי USB 2.0
	מחבר אחד של 15 חורים
	וידאו



זיכרון		ExpressCard	
שני מחברי SODIMM הנגישים למשתמש	מחברים	Intel ICH9M (Studio 1555)	בקר ExpressCard
4 GB ,1 GB ו-2 GB	קיבולות	ערכת שבבים Mobile Intel 5 Series Express (Studio 1557) PM55	
800 MHz SODIMM DDR2 (Studio 1555)	סוג זיכרון	ערכת שבבים Mobile Intel 5 Series Express (Studio 1558) HM55	
1067/1333 MHz SODIMM DDR3 (Studio 1557/ Studio 1558)		ExpressCard/34	כרטיסים נתמכים
1 GB (ערוץ אחד)	זיכרון מינימלי	34 מ"מ) 1.5 וולט ו-3.3 וולט	
8 GB	זיכרון מרבי	26 פינים	גודל מחבר
(ערוץ כפול - 4 GB x 2)			
<p>הערה: לקבלת הוראות לשדרוג הזיכרון, עיין במדריך השירות שבאתר support.dell.com/manuals.</p>			

Studio 1558	Studio 1557	Studio 1555	דגם מחשב
			UMA
משולב בלוח המערכת Intel GMA HD		משולב בלוח המערכת Mobile Intel GMA 4500MHD	סוג וידאו בקר וידאו
עד 1.7 GB של זיכרון משותף		עד 358 MB של זיכרון משותף	זיכרון מסך

Studio 1558	Studio 1557	Studio 1555	דגם מחשב
			וידאו
LVDS	LVDS	Low Voltage Differential Signaling (LVDS)	ממשק LCD
HDMI 1.3B	HDMI 1.3B	HDMI 1.3B	תמיכה ב-TV נפרד
משולב בלוח המערכת	משולב בלוח המערכת	משולב בלוח המערכת	סוג וידאו
ATI Mobility Radeon HD 4570	ATI Mobility Radeon HD 4570	ATI Mobility Radeon HD 4570	בקר וידאו
ATI Mobility Radeon HD 5470			
DDR3 512 MB/1 GB	DDR3 512 MB/1 GB	GDDR3 256 MB/512 MB	זיכרון מסך

Studio 1558	Studio 1557	Studio 1555	דגם מחשב
Intel Core i3	Intel Core i7	Intel® Core™2 Duo	מעבד
Intel Core i5		Intel Pentium® Dual-Core	סוג
Intel Core i7		®Intel Celeron Dual-Core	
		Intel Celeron	
128 KB	128 KB	64 KB	מטמון L1
(32 KB עבור כל ליבה)	(32 KB עבור כל ליבה)	(32 KB עבור כל ליבה)	
1 MB	1 MB	6 MB או 3 MB (Intel Core2 Duo)	מטמון L2
		,Intel Celeron) 1 MB Intel Pentium Dual- Intel Celeron ,Core (Dual-Core)	
עד 4 MB של זיכרון משותף	עד 8 MB של זיכרון משותף		מטמון L3

מפרטים

עקיף זה מספק מידע שאתה עשוי להזדקק לו בעת התקנה, עדכון מנהלי התקנים ושדרוג של המחשב.  **הערה:** ההצעות עלולות להשתנות מאזור לאזור. לקבלת מידע נוסף אודות תצורת המחשב שלך, לחץ על **Start** (התחל)  ← **Help and Support** (עזרה ותמיכה) ובחר את האפשרות להצגת מידע אודות המחשב שלך.

פרטי מחשב		דגם מחשב	
רוחב ערוץ נתונים	64 סיביות	Studio 1555/1557/1558	
רוחב ערוץ DRAM	אפיקי dual-channel (2) של 64-סיביות	פרטי מחשב	
Flash EPROM	4 MB	ערכת שבבי מערכת	Intel GM45/PM45 + ICH9M (Studio 1555)
אפיק גרפי	PCI-E x16	ערכת שבבים	Mobile Intel 5 Series Express (Studio 1557) PM55
אפיק PCI	32 סיביות	ערכת שבבים	Mobile Intel 5 Series Express (Studio 1558) HM55

ראה:	אם עליך:
<p>עיינ במסמכים העוסקים בבטיחות ובנושאי תקינה שצורפו למחשב שברשותך, ובקר גם בדף הבית בנושאי עמידה בתקנים (Regulatory Compliance Homepage) בכתובת www.dell.com/regulatory_compliance</p>	<p>לחפש מידע על שיטות הבטיחות המומלצות עבור המחשב עיינ במידע בנוגע לאחריות, תנאים והתניות (ארה"ב בלבד), הנחיות בטיחות, מידע בנושא תקינה, מידע ארגונומי והסכם רישיון למשתמש הקצה</p>
<p>החלק התחתון של המחשב שברשותך Dell Support Center (מרכז התמיכה של Dell). להפעלת Dell Support Center (מרכז התמיכה של Dell), לחץ על הסמל  בשורת המשימות</p>	<p>לאתר את תג השירות/קוד השירות המהיר שלך — עליך לאתר את תג השירות כדי לזהות את המחשב שלך באתר support.dell.com או כדי לפנות לתמיכה הטכנית</p>
<p>support.dell.com</p>	<p>לחפש מנהלי התקנים והורדות; קובצי readme לגשת לתמיכה הטכנית ולעזרה למוצר לבדוק את מצב ההזמנה של רכישות חדשות שביצעת לחפש פתרונות ותשובות לשאלות נפוצות לאתר מידע על עדכונים של הרגע האחרון בנוגע לשינויים טכניים במחשב שלך או חומר טכני מתקדם לטכנאים או למשתמשים מנוסים</p>

חיפוש מידע ומשאבים נוספים

ראה:	אם עליך:
"מדיית שחזור מערכת" בעמוד 67	להתקין מחדש את מערכת ההפעלה
"תוכנית האבחון של Dell" בעמוד 59	להפעיל תוכנית אבחון עבור המחשב
"My Dell Downloads" בעמוד 56	להתקין מחדש תוכנת מערכת במחשב הנייד
support.dell.com	לאתר מידע נוסף על מערכת ההפעלה Microsoft® Windows ותכונותיה
עיין במדריך השירות באתר support.dell.com/manuals	לשדרג את המחשב בזיכרון חדש, בתוספת זיכרון, או בכונן קשיח חדש
 הערה: במדינות מסוימות, פתיחה והחלפה של חלקים במחשב עלולה לגרום לביטול תוקף האחריות. בדוק את האחריות ומדיניות ההחזרה שלך לפני שתבצע פעולות בתוך המחשב.	להתקין מחדש או להחליף חלק שחוק או פגום

פנייה ל-Dell

ללקוחות בארה"ב, אנא התקשרו 800-WWW-DELL (800-999-3355).

 **הערה:** אם אין ברשותך חיבור אינטרנט פעיל, תוכל לאתר את פרטי ההתקשרות בחשבונת הרכישה, בתעודת המשלוח, בקבלה או בקטלוג המוצרים של Dell.

Dell מספקת אפשרויות אחדות של תמיכה ושירות - דרך האינטרנט או באמצעות הטלפון. הזמינות משתנה בהתאם למדינה ולמוצר, וייתכן שחלק מהשירותים לא יהיו זמינים באזורך.

לפנייה אל Dell בנושאי מכירות, תמיכה טכנית או שירות לקוחות:

1. בקר באתר support.dell.com/contactdell.
2. בחר את המדינה או האזור שלך.
3. בחר את קישור השירות או התמיכה המתאים לצורכיך.
4. בחר את שיטת הפנייה אל Dell הנוחה לך.

עייין בתיעוד של מערכת ההפעלה כדי לקבוע את תוכן קובצי האתחול של המחשב. אם המחשב מחובר למדפסת, הדפס כל קובץ. אחרת, רשום את תוכן כל קובץ לפני שתתקשר לחברת Dell.

- הודעת שגיאה, קוד צפוף או קוד אבחון:
- תיאור הבעיה והליכים שביצעת לפתרון הבעיה:

Diagnosics Checklist (רשימת פעולות לביצוע באבחון)

- שם:
- תאריך:
- כתובת:
- מספר טלפון:
- תג שירות (ברקוד בגב המחשב או בתחתיתו):
- קוד שירות מהיר:
- Return Material Authorization Number (מספר אישור להחזרת חומרים) (אם סופק על-ידי טכנאי תמיכה של Dell):
- מערכת הפעלה וגרסה:
- התקנים:
- כרטיסי הרחבה:
- האם אתה מחובר לרשת? כן/לא
- רשת, גרסה ומתאם רשת:
- תוכניות וגרסאות:

לפני שתתקשר

 **הערה:** החזק את קוד המשלוח המהיר בהישג יד בעת ההתקשרות. הקוד מסייע למערכת המענה האוטומטי של Dell לנתב את השיחה שלך ביתר יעילות. ייתכן שתתבקש גם לספק את תג השירות שלך (המוצמד לתחתית המחשב).
זכור למלא את הטופס הבא, הכולל רשימת פעולות לביצוע באבחון. אם ניתן, הפעל את המחשב לפני שתתקשר לחברת Dell לקבלת סיוע, והתקשר ממכשיר טלפון הנמצא סמוך למחשב. ייתכן שתתבקש להקליד פקודות מסוימות במקלדת, למסור מידע מפורט במהלך הפעולות או לנסות שלבי פתרון בעיות אחרים שאפשריים רק במחשב עצמו. ודא שתיעוד המחשב זמין.

החזרת פריטים לתיקון במסגרת האחריות או לצורך זיכוי

הכן את כל הפריטים המיועדים להחזרה, בין אם לשם תיקון או זיכוי, לפי המתואר להלן:

 **הערה:** לפני שתחזיר את המוצר אל Dell, הקפד לבצע גיבוי של כל הנתונים בכוון הקשיח ובכל התקן אחסון אחר במוצר. הסר את כל המידע החסוי, הקנייני והאישי, וכמו כן הסר את כל המדיה השליפה כגון תקליטורים וכרטיסי ExpressCards. Dell אינה אחראית למידע הסודי, הקנייני או האישי שלך; לאיבוד או השחתת נתונים; או לזק או אובדן של אמצעי אחסון נשלפים שייתכן שכללת במשלוח.

1. התקשר ל-Dell כדי לקבל מספר אישור על החזרת חומר (Return Material Authorization) (Number) ורשום מספר זה במקום בולט ובצורה ברורה על הדופן החיצונית של האריזה. לאיתור מספר הטלפון עבור האזור שלך, ראה בסעיף "פנייה ל-Dell" בעמוד 76.

2. כלול עותק של החשבונית ומכתב המתאר את הסיבה להחזרה.

3. כלול העתק של רשימת הפעולות לביצוע באבחון (ראה "רשימת פעולות לביצוע באבחון" בעמוד 75), המציין את הבדיקות שערכת ואת הודעות השגיאה שהתקבלו בתוכנת האבחון של Dell (ראה "תוכנית האבחון של Dell" בעמוד 59).

4. כלול אביזרים המשויכים לפריטים המוחזרים (כבלי חשמל, תוכנה, מדריכים וכן הלאה), אם ההחזרה היא לשם קבלת זיכוי.

5. ארוז את הציוד המיועד להחזרה בחומרי האריזה המקוריים (או שווי-ערך).

 **הערה:** התשלום על הוצאות המשלוח הוא באחריותך. כמו כן, באחריותך לבטח כל מוצר שמוחזר; הסיכון לאובדן המוצר במהלך המשלוח לחברת Dell חל עליך. חבילות בגובינה (תשלום בעת מסירה - C.O.D.) לא יתקבלו.

 **הערה:** החזרות שיבוצעו מבלי לקיים את הדרישות המקדימות שלעיל לא יתקבלו על-ידי Dell ויוחזרו אליך.

מידע על המוצר

אם אתה זקוק למידע לגבי מוצרים אחרים שניתן לרכוש מחברת Dell, או אם ברצונך לבצע הזמנה, בקר בכתובת www.dell.com. לאיתור מספר הטלפון עבור האזור שלך או כדי לדבר עם מומחה מכירות, ראה "פנייה ל-Dell" בעמוד 76.

שירות מצב ההזמנות האוטומטי (Automated Order-Status Service)

לבדיקת מצב הזמנה כלשהי של מוצרי Dell, באפשרותך לבקר באתר support.dell.com או להתקשר לשירות מצב ההזמנות האוטומטי. מענה קולי מבקש ממך להזין את המידע הדרוש לאיתור הזמנתך ולדיווח על מצבה.

אם יש בעיה בהזמנתך, כגון רכיבים חסרים, אם נכללו בהזמנה רכיבים שגויים או אם החיוב שגוי, צור קשר עם שירות הלקוחות של חברת Dell. כשתתקשר, החזק בהישג יד את החשבונית או את ספח המשלוח.

לאיתור מספר הטלפון עבור האזור שלך, ראה "פנייה ל-Dell" בעמוד 76.

כתובות הדואר האלקטרוני של תמיכת Dell

- mobile_support@us.dell.com
- support@us.dell.com
- la-techsupport@dell.com (אמריקה הלטינית והאיים הקריביים בלבד)
- apsupport@dell.com (מדינות אסיה והאוקיינוס השקט בלבד)

כתובות הדואר האלקטרוני של מחלקות**השיווק והמכירות של Dell**

- apmarketing@dell.com (מדינות אסיה והאוקיינוס השקט בלבד)
- sales_canada@dell.com (קנדה בלבד)

פרוטוקול העברת קבצים אנונימי (FTP)

- [ftp.dell.com](ftp://ftp.dell.com)

היכנס למערכת כמשתמש: אנונימי, והשתמש בכתובת הדוא"ל שלך כסיסמה.

שירותים מקוונים

באפשרותך ללמוד על מוצרים ושירותים של Dell באתרי האינטרנט הבאים:

- www.dell.com
- www.dell.com/ap (ארצות אסיה/האוקיינוס השקט בלבד)
- www.dell.com/jp (יפן בלבד)
- www.euro.dell.com (אירופה בלבד)
- www.dell.com/la (ארצות אמריקה הלטינית והקריביים)
- www.dell.ca (קנדה בלבד)

באפשרותך לגשת לתמיכה של Dell דרך כתובות אתרי האינטרנט והדואר האלקטרוני הבאות:

אתרי התמיכה של Dell

- support.dell.com
- support.jp.dell.com (יפן בלבד)
- support.euro.dell.com (אירופה בלבד)
- supportapj.dell.com (אסיה והאוקיינוס השקט בלבד)

DellConnect

DellConnect™ הוא כלי פשוט לגישה מקוונת המאפשר לנציגי השירות והתמיכה של Dell לגשת למחשב שלך דרך חיבור פס-רחב, לאבחן את הבעיה ולתקנה, כל זאת תחת הפיקוח שלך. לקבלת מידע נוסף, בקר באתר www.dell.com/dellconnect.

תמיכה טכנית ושירות לקוחות

שירות התמיכה של Dell זמין לענות על שאלותיך אודות החומרה של Dell. צוות התמיכה שלנו משתמש בתוכנית אבחון ממוחשבת כדי לספק מענה מהיר ומדויק.

כדי לפנות לשירות התמיכה של Dell, ראה "לפני שתתקשר" בעמוד 75, ולאחר מכן עיין בפרטים ליצירת קשר באזורך או עבור אל support.dell.com.

קבלת עזרה

אם נתקלת בבעיה במחשב, באפשרותך לבצע את השלבים להלן כדי לאבחן ולפתור את הבעיה:

1. ראה "פתרון בעיות" בעמוד 48 לקבלת מידע והליכים הקשורים לבעיה של המחשב.
2. לקבלת מידע נוסף על פתרון בעיות, עיין במדריך הטכנולוגיה של Dell בכונן הקשיח או באתר support.dell.com/manuals.
3. לעיון בהליכים להפעלת תוכנית האבחון של Dell, ראה "תוכנית האבחון של Dell" בעמוד 59.
4. מלא את הטופס "רשימת פעולות לביצוע באבחון" בעמוד 75.
5. השתמש בערכת הכלים המקיפה של שירותים מקוונים של Dell, הזמינה באתר support.dell.com, כדי לקבל סיוע בהתקנה ובצעדים לפתרון בעיות. ראה "שירותים מקוונים" בעמוד 72 לעיון ברשימה מקיפה יותר של שירותי התמיכה המקוונים של Dell.

6. אם הצעדים שלעיל לא סייעו בפתרון הבעיה, ראה "לפני שתתקשר" בעמוד 75.

 **הערה:** התקשר לתמיכה של Dell מטלפון שנמצא בקרבת המחשב, על מנת שאנשי התמיכה יוכלו לסייע לך בהליכים הנחוצים.

 **הערה:** ייתכן שמערכת קודי השירות המהיר של Dell לא תהיה זמינה בכל המדינות.

כשתבקש להקיש את הקוד שלך במערכת המענה האוטומטי של Dell, הקש את קוד השירות המהיר לניתוב השיחה ישירות לאיש התמיכה המתאים. אם אין לך קוד שירות מהיר, פתח את התיקייה **Dell Accessories** (כלי שירות של Dell), לחץ פעמיים על הסמל **Express Service Code** (קוד שירות מהיר), ועקוב אחר ההנחיות המוצגות.

 **הערה:** ייתכן שחלק מהשירותים לא יהיו זמינים תמיד בכל המקומות מחוץ לגבולות ארה"ב. לקבלת מידע על זמינות השירותים, התקשר לנציג Dell המקומי.

6. לחץ על **Dell Factory Image Restore**. כעת יוצג מסך הפתיחה של **Dell Factory Image Restore**.

 **הערה:** בהתאם לתצורה, ייתכן שיהיה עליך לבחור את האפשרות **Dell Factory Tools** ולאחר מכן את האפשרות **Dell Factory Image Restore**.

7. לחץ על **Next** (הבא). כעת יוצג המסך **Confirm Data Deletion** (אישור מחיקת נתונים).

 **הערה:** אם אינך מעוניין להמשיך בהפעלת **Dell Factory Image Restore**, לחץ על **Cancel** (ביטול).

8. בחר את תיבת הסימון כדי לאשר שברצונך להמשיך לפרמט מחדש את הכונן הקשיח ולשחזר את תוכנת המערכת להגדרות היצרן, ולאחר מכן לחץ על **Next** (הבא).

תהליך השחזור מתחיל ויכול להימשך חמש דקות או יותר. לאחר שחזור מערכת ההפעלה והיישומים שהותקנו במקור לתנאים המקוריים, מוצגת הודעה.

9. לחץ על **Finish** (סיום) כדי להפעיל מחדש את המחשב.

הפעלת Dell Factory Image Restore

1. הפעל את המחשב.

2. כאשר מופיע הלוגו של **DELL™**, הקש **<F8>** פעמים אחדות כדי לגשת לחלון **Advanced Boot Options** (אפשרויות אתחול מתקדמות).

 **הערה:** אם המתנת זמן רב מדי והלוגו של מערכת ההפעלה מופיע, המשך להמתין עד אשר יופיע שולחן העבודה של **Microsoft® Windows®**, ולאחר מכן כבה את המחשב ונסה שנית.

3. בחר באפשרות **Repair Your Computer** (תקן את המחשב).

החלון **System Recovery Options** (אפשרויות שחזור מערכת) מופיע.

4. בחר פריסת מקלדת ולחץ על **Next** (הבא).

5. כדי לגשת לאפשרויות השחזור, היכנס למערכת כמשתמש מקומי. כדי לגשת אל שורת הפקודה, הקלד את הערך **administrator** בשדה **User name** (שם משתמש), ולאחר מכן לחץ על **OK** (אישור).

ניתן להשתמש ב-Dell Factory Image Restore רק כאמצעי אחרון לשחזור מערכת ההפעלה. אפשרות זו משחזרת את הכונן הקשיח למצב הפעולה שבו היה בעת רכישת המחשב. כל יישום או קובץ שנוסף מאז שקיבלת את המחשב — כולל קובצי נתונים — יימחק לצמיתות מהכונן הקשיח. קובצי נתונים כוללים מסמכים, גיליונות אלקטרוניים, הודעות דואר אלקטרוני, תמונות דיגיטליות, קובצי מוסיקה וכן הלאה. אם תוכל, גבה את כל הנתונים לפני שתשתמש ב-Factory Image Restore.

Dell Factory Image Restore (שחזור תמונת מפעל)

התראה: שימוש ב-Dell Factory Image Restore מוחק לצמיתות את כל הנתונים בכונן הקשיח ומסיר את כל התוכניות או מנהלי ההתקנים שהותקנו לאחר קבלת המחשב. אם ניתן, גבה את הנתונים לפני שתשתמש באפשרות זו. השתמש ב-Dell Factory Image Restore רק אם שימוש ב-System Restore לא פתר את הבעיה במערכת ההפעלה.

הערה: Dell Factory Image Restore עלול שלא להיות זמין בארצות מסוימות או במחשבים מסוימים.

הערה: אם Dell Factory Image Restore אינו זמין במחשב שלך, השתמש ב-Dell DataSafe Local Backup (ראה "Dell DataSafe Local Backup" בעמוד 65) כדי לשחזר את מערכת ההפעלה.

לשחזור תמונת המפעל של המחשב באמצעות מדיית שחזור המערכת:

1. הכנס את התקליטור או את כונן ה-USB של שחזור המערכת למחשב והפעל את המחשב מחדש.
 2. כאשר מופיע הלוגו DELL™, הקש מייד על <F12>. **הערה:** אם המתנת זמן רב מדי והלוגו של מערכת ההפעלה מופיע, המשך להמתין עד אשר יופיע שולחן העבודה של Microsoft® Windows®, ולאחר מכן כבה את המחשב ונסה שנית.
 3. בחר בהתקן האתחול המתאים מהרשימה והקש <Enter>.
- בצע את ההוראות המופיעות על המסך כדי להשלים את תהליך השחזור.

System Recovery Media (מדיית שחזור מערכת)

⚠ **התראה:** למרות שמדיית שחזור המערכת מיועדת לשמור על קובצי הנתונים שבמחשב, מומלץ לגבות את קובצי הנתונים לפני השימוש במדיית שחזור המערכת.

ניתן להשתמש במדיית שחזור המערכת שנוצרה באמצעות Dell DataSafe Local Backup כדי להחזיר את הכונן הקשיח למצב הפעולה שהוא היה בו כאשר רכשת את המחשב, בלי למחוק את קובצי הנתונים שבמחשב.

השתמש במדיית שחזור המערכת במקרים הבאים:

- כשל במערכת ההפעלה מונע את השימוש באפשרויות שחזור המותקנות המחשב.
- כשל בכונן הקשיח מונע שחזור נתונים.

שדרוג ל-Dell DataSafe Local Backup Professional

 **הערה:** ייתכן שהתוכנית Dell DataSafe Local Backup Professional מותקנת במחשב שלך, אם הזמנת אותה בעת הרכישה.

התוכנית Dell DataSafe Local Backup Professional מספקת תכונות נוספות, המאפשרות:

- לגבות ולשחזר את המחשב לפי סוגי קבצים
- לגבות קבצים להתקן אחסון מקומי
- לתזמן גיבויים אוטומטיים

כדי לשדרג ל-Dell DataSafe Local Backup Professional:

1. לחץ לחיצה כפולה על הסמל Dell DataSafe Local Backup  בשורת המשימות.
2. לחץ על **UPGRADE NOW!** (שדרג כעת!).
3. בצע את ההוראות המופיעות על המסך כדי להשלים את תהליך השדרוג.

4. כאשר מופיע הלוגו של DELL™, הקש <F8> פעמים אחדות כדי לגשת לחלון **Advanced Boot Options** (אפשרויות אתחול מתקדמות).

 **הערה:** אם המתנת זמן רב מדי והלוגו של מערכת ההפעלה מופיע, המשך להמתין עד אשר יופיע שולחן העבודה של Microsoft® Windows®, ולאחר מכן כבה את המחשב ונסה שנית.

5. בחר באפשרות **Repair Your Computer** (תקן את המחשב).

6. בחר באפשרות **Dell DataSafe Restore and Emergency Backup System Recovery Options** (אפשרויות שחזור מערכת), ובצע את הנחיות שמופיעות על המסך.

 **הערה:** תהליך השחזור עלול להימשך שעה או יותר, בהתאם לכמות הנתונים שיש לשחזר.

 **הערה:** לקבלת מידע נוסף, עיין במאמר 353560 במאגר המידע באתר **support.dell.com**.

ניתן להשתמש בגיבוי Dell DataSafe Local Backup כדי להחזיר את הכונן הקשיח למצב הפעולה שהוא היה בו כאשר רכשת את המחשב, בלי למחוק את קובצי הנתונים.

Dell DataSafe Local Backup מאפשר:

- לגבות ולשחזר את המחשב למצב פעולה מוקדם יותר
- ליצור מדיית שחזור מערכת

Dell DataSafe Local Backup Basic

לשחזור תמונת המפעל תוך שמירה על קובצי הנתונים במחשב:

1. כבה את המחשב.
 2. נתק את כל ההתקנים (כונן USB, מדפסת, וכד') המחוברים למחשב והסר כל תוכנה פנימית שנוספה לאחרונה.
-  **הערה:** אל תנתק את מתאם זרם החילופין.
3. הפעל את המחשב.

גיבוי Dell DataSafe Local Backup

 **התראה:** השימוש בגיבוי Dell DataSafe Local Backup מוחק לצמיתות את כל התוכניות או מנהלי ההתקנים שהותקנו במחשב לאחר רכישתו. הכן מדיית גיבוי עבור יישומים שיהיה עליך להתקין במחשב לפני שתשתמש בגיבוי Dell DataSafe Local Backup. השתמש בגיבוי Dell DataSafe Local Backup רק אם שימוש ב- System Restore לא פתר את הבעיה במערכת ההפעלה.

 **התראה:** למרות שגיבוי Dell DataSafe Local Backup מיועד לשמור על קובצי הנתונים שבמחשב, מומלץ לגבות את קובצי הנתונים לפני השימוש ב-Dell DataSafe Local Backup.

 **הערה:** ייתכן ש-Dell DataSafe Local Backup לא יהיה זמין בכל האזורים.

 **הערה:** אם הגיבוי Dell DataSafe Local Backup אינו זמין במחשב שלך, השתמש ב-Dell Factory Image Restore (ראה "Dell Factory Image Restore" בעמוד 68) כדי לשחזר את מערכת ההפעלה.

שחזור מערכת

מערכת ההפעלה Windows מספקת אפשרות של שחזור מערכת, המאפשרת להחזיר את המחשב למצב פעולה קודם (מבלי להשפיע על קובצי נתונים), אם שינויים בחומרה, בתוכנה או בהגדרות מערכת אחרות הותירו את המחשב במצב פעולה בלתי רצוי. ניתן לבטל בצורה מלאה כל שינוי ש-System Restore (שחזור המערכת) מבצע במחשב.

⚠ **התראה:** גבה את קובצי הנתונים באופן קבוע. שחזור המערכת אינו מנטר קובצי נתונים ואינו משחזר אותם.

הפעלת System Restore (שחזור מערכת)

1. לחץ על **Start** (התחל) .
2. בתיבת החיפוש, הקלד System Restore (שחזור מערכת) והקש <Enter>.

✍ **הערה:** ייתכן שיופיע החלון **User Account Control** (בקרת חשבונות משתמשים). אם אתה מנהל מערכת במחשב, לחץ על **Continue** (המשך); אם אינך מנהל מערכת, צור קשר עם מנהל המערכת או המשך בפעולה הרצויה.

3. לחץ על **Next** (הבא) ובצע את ההוראות המופיעות על המסך.

אם השימוש ב-System Restore לא פתר את הבעיה, ניתן לבטל את שחזור המערכת האחרון.

ביטול שחזור המערכת האחרון

✍ **הערה:** לפני ביטול שחזור המערכת האחרון, שמור וסגור את כל הקבצים הפתוחים וצא מכל התוכניות הפתוחות. אין לשנות, לפתוח או למחוק קבצים או תוכניות כלשהם עד לאחר השלמת שחזור המערכת.

1. לחץ על **Start** (התחל) .
2. בתיבת החיפוש, הקלד System Restore (שחזור מערכת) והקש <Enter>.
3. לחץ על **Undo my last restoration** (בטל את השחזור האחרון שלי), לחץ על **Next** (הבא) ועקוב אחר ההוראות שיוצגו על המסך.

שחזור מערכת ההפעלה

ניתן לשחזר את מערכת ההפעלה במחשב באמצעות כל אחת מהאפשרויות הבאות:

△ התראה: השימוש ב-Dell Factory Image Restore או בתקליטור מערכת ההפעלה יגרום למחיקת כל קובצי הנתונים שבמחשב לצמיתות. במידת האפשר, גבה את קובצי הנתונים שלך לפני שתשתמש באפשרויות אלה.

שימוש	אפשרות
כפתרון ראשון	שחזור מערכת
כשהאפשרות 'שחזור מערכת' אינה פותרת את הבעיה	Dell DataSafe Local Backup
כשכשל במערכת ההפעלה מונע את השימוש באפשרויות DataSafe Local Backup ו-System Restore בעת התקנת תמונת המפעל על כונן קשיח חדש שהותקן	מדיית שחזור מערכת
לשחזור המחשב למצב ההפעלה שהוא היה בו כשקיבלת את המחשב	Dell Factory Image Restore
כדי להתקין מחדש את מערכת ההפעלה בלבד במחשב	תקליטור מערכת ההפעלה

✍ הערה: ייתכן שתקליטור מערכת ההפעלה לא יהיה מצורף למחשב שברשותך.

9. עם סיום הבדיקות, סגור את מסך הבדיקה כדי לחזור אל החלון **Choose An Option** (בחר אפשרות).
10. ליציאה מתוכנית האבחון של Dell ולהפעלת המחשב מחדש, לחץ על **Exit** (יציאה).
11. הוצא את התקליטור *Drivers and Utilities* (מנהלי התקנים ותוכניות שירות).

4. בתפריט שמופיע, בחר באפשרות **Boot from CD-ROM** (אתחל מכונן תקליטורים) והקש על **<Enter>**.

5. הזן 1 כדי להפעיל את התפריט CD והקש **<Enter>** כדי להמשיך.

6. בחר **Run the 32 Bit Dell Diagnostics** (הרץ את תוכנית האבחון 32 סיביות של Dell) מהרשימה הממוספרת. אם רשומות גרסאות אחדות, בחר בגרסה המתאימה למחשב שלך.

7. בחר את הבדיקה שברצונך להריץ.

8. אם נתקלת בבעיה במהלך הבדיקה, מופיעה על המסך הודעה עם קוד השגיאה ותיאור הבעיה. רשום את קוד השגיאה ותיאור הבעיה ופנה אל Dell (ראה "פנייה ל-Dell" בעמוד 76).

 **הערה:** תג השירות של המחשב מוצג בחלק העליון של כל מסך בדיקה. תג השירות מסייע לזהות את המחשב בעת פנייה ל-Dell.

הפעלת תוכנית האבחון של Dell מהתקליטור Drivers and Utilities

 **הערה:** ייתכן שהתקליטור *Drivers and Utilities* (מנהלי התקנים ותוכניות שירות) לא יהיה מצורף למחשב שברשותך.

1. הכנס את התקליטור *Drivers and Utilities* (מנהלי התקנים ותוכניות שירות).
2. כבה את המחשב והפעל אותו מחדש.
כאשר מופיע הלוגו של DELL, הקש מייד על <F12>.

 **הערה:** אם המתנת זמן רב מדי והלוגו של מערכת ההפעלה מופיע, המשך להמתין עד אשר יופיע שולחן העבודה של Microsoft® Windows®, ולאחר מכן כבה את המחשב ונסה שנית.

 **הערה:** השלבים הבאים משנים את רצף האתחול באופן חד פעמי בלבד. בהפעלה הבאה, המחשב יאותחל בהתאם להתקנים שצוינו בתוכנית התקנת המערכת.

3. כאשר רשימת ההתקנים של האתחול מופיעה, בחר ב-**CD/DVD/CD-RW** והקש <Enter>.

 **הערה:** תג השירות של המחשב מוצג בחלק העליון של כל מסך בדיקה. תג השירות מסייע לזהות את המחשב בעת פנייה ל-Dell.

6. עם סיום הבדיקות, סגור את מסך הבדיקה כדי לחזור אל החלון **Choose An Option** (בחר אפשרות).
7. ליציאה מתוכנית האבחון של Dell ולהפעלת המחשב מחדש, לחץ על **Exit** (יציאה).

c. אם אתה נתקל בבעיות זיכרון, הקש <y>,
אחרת הקש <n>.

תוצג ההודעה הבאה: "Booting
Dell Diagnostic Utility
Partition. Press any key
to continue." (מאתחל את מחיצת
תוכנית האבחון של Dell. כדי להמשיך,
לחץ על מקש כלשהו.)

d. לחץ על מקש כלשהו כדי לעבור לחלון
Choose An Option (בחר אפשרות).

אם לא הופעל PSA:

הקש על מקש כלשהו כדי להפעיל את תוכנית האבחון
של Dell ממחיצת תוכנית האבחון בכונן הקשיח ולעבור
לחלון **Choose An Option** (בחר אפשרות).

4. בחר את הבדיקה שברצונך להריץ.

5. אם המערכת נתקלת בבעיה במהלך בדיקה,
מופיעה הודעה עם קוד השגיאה ותיאור הבעיה.
רשום את קוד השגיאה ותיאור הבעיה ופנה אל
Dell (ראה "פנייה ל-Dell" בעמוד 76).

 **הערה:** אם המתנתן זמן רב מדי והלוגו של מערכת
ההפעלה מופיע, המשך להמתין עד להופעת שולחן
העבודה של **Microsoft® Windows®**, ולאחר מכן
כבה את המחשב ונסה שנית.

 **הערה:** אם מוצגת הודעה שהמחיצה של תוכנית
האבחון לא נמצאה, הפעל את תוכנית האבחון
של Dell מהתקליטור **Drivers and Utilities**
(מנהלי התקנים ותוכניות שירות).

אם מופעל PSA:

a. PSA מתחיל להריץ את הבדיקות.

b. אם PSA מסתיים בהצלחה, מוצגת ההודעה
הבאה: "No problems have been
found with this system so
far. Do you want to run the
remaining memory tests? This
will take about 30 minutes
or more. Do you want to
continue? (Recommended).
(עד כה לא נמצאו בעיות במערכת.)
האם ברצונך להריץ את בדיקות הזיכרון
הנותרות? דבר זה יארך כ-30 דקות או יותר.
האם ברצונך להמשיך? (מומלץ).

הפעל את תוכנית האבחון של Dell מהכונן הקשיח או מהתקליטור *Drivers and Utilities* (מנהלי התקנים ותוכניות שירות).

הפעלת Dell Diagnostics מהכונן הקשיח

תוכנית האבחון של Dell ממוקמת במחיצה נסתרת בכונן הקשיח המיועדת לתוכנית השירות.

 **הערה:** אם המחשב אינו מציג תמונת מסך, פנה אל Dell (ראה "פנייה ל-Dell" בעמוד 76).

1. ודא שהמחשב מחובר לשקע חשמל שידוע לך כי הוא תקין.
2. הפעל (או הפעל מחדש) את המחשב.
3. כאשר מופיע הלוגו **DELL™**, הקש מייד על <F12>. בחר באפשרות **Diagnostics** (אבחון) מתפריט האתחול והקש על <Enter>.
הדבר עשוי להפעיל את Pre-Boot System Assessment (הערכת מערכת לפני אתחול, PSA) במחשב.

תוכנית האבחון של Dell

אם נתקלת בבעיה במחשב, בצע את הבדיקות שבסעיף "נעילות ובעיות תוכנה" בעמוד 53 והפעל את תוכנית האבחון של Dell לפני שתיצור קשר עם Dell בבקשה לסיוע טכני. מומלץ להדפיס הליכים אלה לפני שתתחיל.

 **הערה:** תוכנית האבחון של Dell פועלת רק במחשבי Dell.

 **הערה:** התקליטור *Drivers and Utilities* (מנהלי התקנים ותוכניות שירות) הוא אופציונלי וייתכן שלא יהיה מצורף למחשב שברשותך.

ודא שההתקן שברצונך לבדוק מוצג בתוכנית הגדרת המערכת ושהוא פעיל. הקש <F2> במהלך POST (Power On Self Test, בדיקה עצמית בעת הפעלה) כדי להיכנס לתוכנית השירות להגדרת המערכת (BIOS).

פותר בעיות החומרה

אם התקן אינו מזוהה במהלך הגדרת מערכת ההפעלה, או מזוהה אך תצורתו מוגדרת בצורה שגויה, באפשרותך

להשתמש ב-**Hardware Troubleshooter**

(פותר בעיות החומרה) כדי לפתור את בעיית אי התאימות.

להפעלת Hardware Troubleshooter (פותר בעיות החומרה):

1. לחץ על **Start** (התחל)  **Help and Support** (עזרה ותמיכה).

2. הקלד `hardware troubleshooter` (פותר בעיות החומרה) בשדה החיפוש ולחץ על `<Enter>` כדי להפעיל את החיפוש.

3. בתוצאות החיפוש, בחר באפשרות המתארת בצורה הטובה ביותר את הבעיה ובצע את שלבי הפתרון הנותרים.

No timer tick interrupt (אין פסיקת סימון שעון) — ייתכן ששבב בלוח המערכת אינו תקין או שיש כשל בלוח המערכת. פנה אל Dell (ראה "פניה ל-Dell" בעמוד 76).

USB over current error (שגיאת זרם יתר ב-USB) — נתק את התקן ה-USB. התקן ה-USB שלך זקוק לחשמל רב יותר כדי לפעול כהלכה. השתמש במקור אספקת מתח חיצוני לחיבור התקן ה-USB, או, אם ההתקן מצויד בשני כבלי USB, חבר את שניהם.

CAUTION - Hard Drive SELF MONITORING SYSTEM has reported that a parameter has exceeded its normal operating range. Dell recommends that you back up your data regularly. A parameter out of range may or may not indicate a potential hard drive problem (התראה - מערכת הבקרה העצמית של הכונן הקשיח דיווחה שפרמטר עבר את טווח ההפעלה הרגיל שלו. Dell ממליצה שתגבה את הנתונים שלך בקביעות. פרמטר מחוץ לטווח עלול להצביע על בעיה אפשרית בכונן הקשיח) — שגיאת S.M.A.R.T., כשל אפשרי בכונן הקשיח. פנה אל Dell (ראה "פניה ל-Dell" בעמוד 76).

Keyboard failure (כשל במקלדת) — תקלה במקלדת או כבל שאינו מחובר כראוי.

להחלפת המקלדת, עיין במדריך השירות באתר support.dell.com/manuals.

No boot device available (לא נמצא התקן אתחול זמין) — אין מחיצה שניתן לאתחל ממנה בכונן הקשיח, או שכבל הכונן הקשיח אינו מחובר כראוי, או שלא קיים התקן שניתן לאתחל ממנו.

- אם הכונן הקשיח הוא התקן האתחול, ודא שהכבלים מחוברים ושהכונן מותקן כהלכה ומחולק למחיצות כהתקן אתחול.

- היכנס להגדרות המערכת וודא שנתוני רצף האתחול נכונים (עיין במדריך הטכנולוגיה של Dell הזמין בכונן הקשיח או באתר support.dell.com/manuals).

CMOS checksum error (שגיאת סכום ביקורת של CMOS) — כשל אפשרי בלוח מערכת או סוללת שעון-זמן-אמיתי (RTC) חלשה. החלף את הסוללה (ראה מדריך השירות בכתובת support.dell.com/manuals) או צור קשר עם Dell (ראה "פנייה ל-Dell" בעמוד 76).

CPU fan failure (כשל במאוורר המעבד) — כשל במאוורר המעבד. החלף את מאוורר המעבד (עיין במדריך השירות באתר support.dell.com/manuals).

Hard-disk drive failure (כשל בכונן הדיסק הקשיח) — אפשרות של כשל בכונן הקשיח במהלך POST. פנה אל Dell (ראה "פניה ל-Dell" בעמוד 76).

Hard-disk drive read failure (כשל בקריאה בכונן הדיסק הקשיח) — אפשרות של כשל בכונן הקשיח במהלך בדיקת אתחול HDD. פנה אל Dell (ראה "פניה ל-Dell" בעמוד 76).

הודעות מערכת

במקרה של תקלה או שגיאה במחשב שלך, ייתכן שהוא יציג הודעת מערכת שתסייע לך לזהות את הגורם לבעיה ואת הפעולה שיש לנקוט כדי לפתור אותה.

הערה: אם ההודעה שקיבלת אינה רשומה בדוגמאות הבאות, עיין בתיעוד של מערכת ההפעלה או של התוכנית שפעלה בזמן הופעת ההודעה. לחילופין, תוכל לעיין במדריך הטכנולוגיה של Dell הזמין בכוון הקשיח או באתר התמיכה בכתובת support.dell.com/manuals, או לפנות אל Dell (ראה "פנייה ל-Dell" בעמוד 76).

Alert! Previous attempts at booting this system have failed at checkpoint [nnnn]. For help in resolving this problem, please note this checkpoint and contact Dell Technical Support (התראה! ניסיונות קודמים לאתחול המערכת נכשלו בנקודת הביקורת [nnnn]). לקבלת עזרה בפתרון בעיה זו, שים לב לנקודת ביקורת זו וצור קשר עם התמיכה הטכנית של Dell — המחשב נכשל בהשלמת תהליך האתחול שלוש פעמים ברציפות עקב אותה שגיאה. פנה אל Dell (ראה "פנייה ל-Dell" בעמוד 76).

My Dell Downloads (הורדות שלי)

הערה: ייתכן שהאתר My Dell Downloads לא יהיה זמין בכל האזורים.

תוכנות מסוימות המותקנות מראש במחשב החדש שלך אינן כוללות תקליטור גיבוי. תוכנות אלה זמינות להורדה דרך האתר My Dell Downloads. אתר אינטרנט זה מאפשר להוריד תוכנות זמינות לצורך התקנתן מחדש או לשם יצירת מדיית גיבוי.

כדי להירשם לאתר My Dell Downloads ולהשתמש בו:

1. עבור לכתובת downloadstore.dell.com/media.
 2. פעל לפי ההוראות שעל-גבי המסך כדי להירשם ולהוריד את התוכנה.
- התקן את התוכנה מחדש או צור מדיית גיבוי של התוכנה לצורך שימוש בעתיד.

שימוש בכלי תמיכה

מרכז Dell Support Center (התמיכה של Dell)

מרכז התמיכה של Dell מסייע לך למצוא שירות, תמיכה ומידע ייחודי למערכת.

להפעלת היישום, לחץ על הסמל  בשורת המשימות.

דף הבית **Dell Support Center** (מרכז התמיכה של Dell) מציג את מספר הדגם של המחשב, את תג השירות, את קוד השירות מהיר, ופרטי יצירת קשר עם מחלקת השירות.

דף הבית גם מספק קישורים לשם גישה אל:

עזרה עצמית (פתרון בעיות, אבטחה, ביצועי מערכת, רשת/אינטרנט, גיבוי/התאוששות ומערכת הפעלה (Windows)

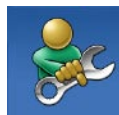

התראות (התראות תמיכה טכנית הרלבנטיות למחשב)



סיוע מ-Dell (תמיכה טכנית עם DellConnect™, שירות לקוחות, הדרכה וערכות לימוד, עזרת "כיצד לבצע" באמצעות Solution Station™ וסריקה מקוונת באמצעות PC CheckUp)



אודות המערכת (תיעוד מערכת, מידע אודות אחריות, מידע אודות המערכת, שדרוגים ואביזרים)



לקבלת מידע נוסף על **מרכז התמיכה של Dell** וכלי תמיכה זמינים, לחץ על הכרטיסייה **Services** (שירותים) בכתובת **support.dell.com**.

כדי להפעיל את אשף תאימות התוכניות:

Windows 7

1. לחץ על **Start** (התחל) ← **Control Panel** (לוח הבקרה) ← **Programs** (תוכניות) ← **Run programs made for previous versions of Windows** (הפעל תוכניות שנוצרו עבור גרסאות קודמות של Windows).

2. במסך הפתיחה, לחץ על **Next** (הבא).

3. בצע את ההוראות המופיעות על המסך.

Windows Vista

1. לחץ על **Start** (התחל) ← **Control Panel** (לוח הבקרה) ← **Programs** (תוכניות) ← **Use an older program with this version of Windows** (השתמש בתוכנית ישנה יותר בגרסה זו של Windows).

2. במסך הפתיחה, לחץ על **Next** (הבא).

3. בצע את ההוראות המופיעות על המסך.

אם אתה נתקל בבעיות תוכנה אחרות —

- גבה את הקבצים שלך מיידי.

- השתמש בתוכנית לסריקת וירוסים כדי לבדוק

- את הכונן הקשיח או את התקליטורים.

- שמור וסגור את כל הקבצים הפתוחים, צא מכל התוכניות הפתוחות וכבה את המחשב דרך התפריט

Start (התחל) .

- עיין בתיעוד התוכנה או פנה ליצרן התוכנה לקבלת מידע לפתרון בעיות:

- ודא שהתוכנית תואמת למערכת ההפעלה המותקנת במחשב.

- ודא שהמחשב עונה על דרישות החומרה המינימליות להפעלת התוכנה. לקבלת מידע נוסף, עיין בתיעוד התוכנה.

- ודא שהתוכנה הותקנה ותצורתה הוגדרה כהלכה.

- ודא שמנהלי ההתקנים אינם מתנגשים עם התוכנית.

- במקרה הצורך, הסר ולאחר מכן התקן מחדש את התוכנית.

אם המחשב מפסיק להגיב או מופיע מסך בצבע כחול קבוע —

התראה: אם לא תצליח לבצע כיבוי דרך מערכת ההפעלה, אתה עלול לאבד נתונים. 

אם אינך מצליח לקבל תגובה בלחיצה על מקש במקלדת או בהזזה של העכבר, לחץ על לחצן ההפעלה במשך 8 עד 10 שניות לפחות (עד לכיבוי המחשב), ולאחר מכן הפעל מחדש את המחשב.

אם תוכנית מיועדת לגרסה קודמת של מערכת ההפעלה **Microsoft® Windows®** —

הפעל את Program Compatibility Wizard (אשף תאימות התוכניות) אשף תאימות התוכניות מגדיר את התצורה של תוכנית כך שתופעל בסביבה דומה לגרסה קודמת של סביבות מערכת ההפעלה Microsoft Windows.

נעילות ובעיות תוכנה

אם המחשב אינו עולה — ודא שכבל החשמל מחובר היטב אל המחשב ואל שקע החשמל.

אם תוכנית מפסיקה להגיב —

סיים את פעולת התוכנית:

1. לחץ בו-זמנית על **<Ctrl><Shift><Esc>**.

2. לחץ על **Applications** (יישומים).

3. לחץ על התוכנית שאינה מגיבה.

4. לחץ על **End Task** (סיים משימה).

אם תוכנית קורסת שוב ושוב — בדוק את תיעוד התוכנה. במקרה הצורך, הסר ולאחר מכן התקן מחדש את התוכנית.

 **הערה:** בדרך כלל, תוכנות כוללות הוראות התקנה בתיעוד או בתקליטור המצורפים אליהן.

בעיות זיכרון

אם מופיעה הודעה על כך שאין מספיק זיכרון —

- שמור וסגור את כל הקבצים הפתוחים וצא מכל התוכניות הפתוחות שבהן אינך משתמש כדי לבדוק אם הבעיה נפתרת.
 - בדוק בתיעוד התוכנה מהן דרישות הזיכרון המינימליות. במידת הצורך, התקן זיכרון נוסף (עיין במדריך השירות הזמין באתר support.dell.com/manuals).
 - חבר מחדש את מודול(י) הזיכרון למחברים (עיין במדריך השירות הזמין באתר support.dell.com/manuals).
 - אם הבעיה נמשכת, פנה אל Dell (ראה "פנייה ל-Dell" בעמוד 76).
- אם אתה נתקל בבעיות זיכרון אחרות —**
- הפעל את תוכנית האבחון של Dell (ראה "תוכנית האבחון של Dell" בעמוד 59).
 - אם הבעיה נמשכת, פנה אל Dell (ראה "פנייה ל-Dell" בעמוד 76).

אם נורית ההפעלה מהבהבת בלבן — המחשב נמצא במצב המתנה או ייתכן שהצג אינו מגיב.

- כדי לחזור לפעולה רגילה, הקש על מקש כלשהו בלוח המקשים, הזז את העכבר המחובר או הזז אצבע על לוח המגע, או לחץ על לחצן ההפעלה.
- אם התצוגה אינה מגיבה, לחץ על לחצן ההפעלה עד לכיבוי המחשב ולאחר מכן הפעל אותו מחדש.
- אם הבעיה נמשכת, פנה אל Dell (ראה "פנייה ל-Dell" בעמוד 76).

אם נגרמות הפרעות הפוגעות בקליטה במחשב — אות לא רצוי יוצר הפרעות על ידי הפסקה או חסימה של אותות אחרים. אחדות מהסיבות האפשריות להפרעות הן:

- כבלים מאריכים של חשמל, מקלדת ועכבר.
- התקנים רבים מדי מחוברים למפצל השקעים.
- מספר מפצלי שקעים מחוברים לאותו שקע חשמל.

- ודא ששקע החשמל תקין. לשם כך חבר לשקע מכשיר אחר, כגון מנורה.
 - בדוק את חיבורי מתאם זרם החילופין. אם קיימת נורית במתאם זרם החילופין, ודא שהיא דולקת.
 - אם הבעיה נמשכת, פנה אל Dell (ראה "פנייה ל-Dell" בעמוד 76).
- אם נורית ההפעלה דולקת בקביעות בלבן, והמחשב אינו מגיב** — ייתכן שהצג אינו מגיב.
- לחץ על לחצן ההפעלה עד לכיבוי המחשב ולאחר מכן הפעל אותו מחדש.
 - אם הבעיה נמשכת, פנה אל Dell (ראה "פנייה ל-Dell" בעמוד 76).

בעיות חשמל

- אם נורית ההפעלה כבויה** — המחשב כבוי או אינו מקבל אספקת חשמל.
- לחץ על לחצן ההפעלה. המחשב חוזר למצב פעולה רגיל אם הוא כבוי או במצב שינה.
 - חבר היטב מחדש את כבל מתאם זרם החילופין למחבר החשמל במחשב ולשקע החשמל.
 - אם מתאם זרם החילופין מחובר למפצל שקעים, ודא שמפצל השקעים מחובר לשקע חשמל ושהוא מופעל.
 - עקוף זמנית התקנים להגנת מתח, מפצלי שקעים וכבלים מאריכים, כדי לוודא שניתן להפעיל את המחשב כהלכה.

בעיות רשת

חיבורים אלחוטיים

אם חיבור הרשת האלחוטי אבד — הנתב האלחוטי אינו מקוון או שאפשרות האלחוט הושבתה במחשב.

- ודא שהאפשרות האלחוטית מופעלת במחשב (ראה "הפעל או השבת את פעולת הרשת האלחוטית" בעמוד 14).
- בדוק את הנתב האלחוטי כדי לוודא שהוא פועל ומחובר למקור הנתונים (מודם של רשת כבלים או רכזת רשת).
- צור מחדש את החיבור לנתב האלחוטי (ראה "הגדרת חיבור אלחוטי" בעמוד 17).
- ייתכן שהפרעות או מכשולים מפריעים לחיבור האלחוטי. נסה לקרב את המחשב לנתב האלחוטי שלך.

חיבורים קוויים

אם החיבור הקווי לרשת אבד — כבל הרשת משוחרר או פגום.

בדוק את הכבל כדי לוודא שהוא מחובר ואינו פגום.

קודי צפצוף

ייתכן שהמחשב ישמיע סדרת צפצופים במהלך האתחול, אם הוא נתקל בשגיאות או בבעיות. סדרת צפצופים זו, הנקראת קוד צפצוף, מזהה בעיה. במקרה כזה, רשום את קוד הצפצוף וצור קשר עם Dell (ראה "פניה ל-Dell" בעמוד 76).

 **הערה:** להחלפת חלקים, עיין במדריך השירות support.dell.com/manuals הזמין באתר.

קוד צפצוף	בעיה אפשרית
אחד	אפשרות לכשל בלוח מערכת — כשל בסכום ביקורת (checksum) של BIOS ROM
שניים	לא זוהה RAM
	הערה: אם התקנת או החלפת את מודול הזיכרון, ודא שמודול הזיכרון הוכנס למקומו כהלכה.
שלושה	כשל אפשרי בלוח מערכת — שגיאת ערכת שבבים
ארבעה	כשל קריאה/כתיבה ב-RAM
חמישה	כשל שעון זמן אמת
שישה	כשל בכרטיס או בשבב וידאו
שבעה	כשל במעבד
שמונה	כשל בתצוגה

פתרון בעיות

בעיות במסך המגע

- אחדות מתכונות ריבוי-המגע או כולן אינן פועלות —
- ייתכן שתכונות מסך-מגע מסוימות מושבתות. כדי להפעיל את תכונות מסך המגע, לחץ על **Start** (התחל)  ← **Control Panel** (לוח הבקרה) ← **Hardware and Sound** (חומרה וצליל) ← **Pen and Touch** (התקני קלט ועט). ייתכן שתכונות ריבוי-המגע אינה נתמכת על-ידי היישום.

סעיף זה מספק מידע בנושא פתרון בעיות עבור המחשב. אם אינך מצליח לפתור את הבעיה בעזרת ההנחיות הבאות, ראה "שימוש בכלי תמיכה" בעמוד 55 או "פנייה ל-Dell" בעמוד 76.

 **אזהרה:** רק טכנאי שירות מוסמך רשאי להסיר את כיסוי המחשב. לקבלת הנחיות שירות מתקדמות, עיין במדריך השירות באתר support.dell.com/manuals.

גיבוי Dell DataSafe Online

הערה: ייתכן שגיבוי Dell DataSafe Online לא יהיה זמין בכל האזורים. 

הערה: מומלץ להשתמש בחיבור בפס רחב למהירויות העלאה/הורדה גבוהות. 

Dell DataSafe Online הוא שירות גיבוי ושחזור אוטומטי המסייע להגן על הנתונים שלך ועל קבצים חשובים אחרים מפני אירועים חמורים כגון גניבה, שריפה, או אסונות טבע. ניתן לגשת לשירות במחשב באמצעות חשבון המוגן-בסיסמה.

לקבלת מידע נוסף, בקר באתר delldatasafe.com.
לתזמון גיבויים:

1. לחץ לחיצה כפולה על הסמל Dell DataSafe Online  בשורת המשימות.
2. פעל בהתאם להוראות המופיעות על גבי המסך.

Dell Dock (המעגן של Dell)

Dell Dock (המעגן של Dell) הוא קבוצת סמלים שמספקים גישה מהירה ליישומים, קבצים ותיקיות שנמצאים בשימוש תדיר. ניתן להתאים אישית את המעגן על ידי:

- הוספת סמלים והסרתם
- שינוי הצבע והמיקום של המעגן
- קיבוץ סמלים קשורים לקטגוריות
- שינוי התנהגות הסמלים



הסרת קטגוריה או סמל

1. לחץ לחיצה ימנית על קטגוריה או על סמל במעגן ולחץ על **Delete shortcut** (מחק קיצור דרך) או **Delete category** (מחק קטגוריה).
2. בצע את ההוראות המופיעות על המסך.

התאמה אישית של המעגן

1. לחץ לחיצה ימנית על המעגן ולחץ על **Advanced Setting...** (הגדרות מתקדמות...).
2. בחר באפשרות הרצויה להתאמה אישית של המעגן.

הוספת קטגוריה

1. לחץ לחיצה ימנית על המעגן, לחץ על **Add Category** (הוסף) ← (קטגוריה). מוצג החלון **Add/Edit Category** (הוסף או ערוך קטגוריה).
2. הזן כותרת לקטגוריה בשדה **Title** (כותרת).
3. בחר סמל לקטגוריה מהתיבה **Select an image** (בחר תמונה):.
4. לחץ על **Save** (שמור).

הוספת סמל

גרור ושחרר את הסמל על המעגן או על קטגוריה במעגן.

Free Fall Sensor (חיישן נפילה חופשית)

חיישן נפילה חופשית מגן על הכונן הקשיח במחשב מפני נזק אפשרי, על ידי זיהוי מצב נפילה חופשית שנגרם כתוצאה מהפלת המחשב בטעות. כאשר מזוהה מצב נפילה חופשית, הכונן הקשיח מועבר למצב בטוח, המספק הגנה מפני נזק לראש הקריאה/כתיבה ואפשרות של אובדן נתונים. כשנפסק זיהוי מצב הנפילה החופשית, הכונן הקשיח חוזר לפעילות רגילה.

בידור ומולטימדיה

ניתן להשתמש במחשב כדי לצפות בסרטי וידאו, לשחק במשחקים, ליצור תקליטורים/תקליטורי DVD אישיים, להאזין למוסיקה ולתחנות רדיו. הכונן האופטי תומך בתבניות רבות של מדיה, כולל תקליטורים, תקליטורי DVD ותקליטורי Blu-ray (אופציונלי).

ניתן להוריד או להעתיק תמונות וקובצי וידאו מהתקנים ניידים, כגון מצלמות דיגיטליות וטלפונים סלולריים. יישומי תוכנה אופציונליים מאפשרים לארגן וליצור קובצי מוסיקה ווידאו, אותם ניתן לצרוב על תקליטורים, לשמור בהתקנים ניידים כגון גני MP3 והתקני כף יד, או לנגן ולהציג ישירות במקלטי טלוויזיה, במקרנים ובציוד קולנוע ביתי.

תכונות תוכנה

 **הערה:** למידע נוסף על התכונות המתוארות בסעיף זה, עיין במדריך הטכנולוגיה של Dell, בכונן הקשיח שלך או באתר support.dell.com/manuals.

זיהוי פנים FastAccess

ייתכן שמותקנת במחשב תכונת זיהוי פנים FastAccess. תכונה זו מאפשרת לשמור על האבטחה במחשב Dell על ידי אימות זהותך בעזרת המראה הייחודי של פניך, ועל ידי אספקה אוטומטית של פרטי כניסה שלרוב מצריכים הזנה ידנית, כגון שם משתמש וסיסמה של חשבון Windows או באתר אינטרנט מאובטח. לקבלת מידע נוסף, לחץ על **Start** (התחל)  ← **Programs** (תוכניות) ← **FastAccess**.

פרודוקטיביות ותקשורת

ניתן להשתמש במחשב ליצירת מצגות, חוברות, כרטיסי ברכה, עלוני פרסומת וגיליונות אלקטרוניים. ניתן גם לערוך ולהציג תצלומים ותמונות דיגיטליים. לקבלת מידע על התוכנות המותקנות במחשב, עיין בהזמנת הרכישה שלך.

לאחר החיבור לאינטרנט, ניתן לגשת לאתרי אינטרנט, להגדיר חשבון דואר אלקטרוני, להעלות ולהוריד קבצים ולבצע פעולות קשורות אחרות.

- ⚠ אזהרה: שימוש בסוללה לא תואמת עלול לגרום לשריפה או להתפוצצות. יש להשתמש במחשב אך ורק עם סוללה שנרכשה מ-Dell. אין להשתמש בסוללות של מחשבים אחרים.
- ⚠ אזהרה: לפני הסרת הסוללה, כבה את המחשב ונתק את הכבלים החיצוניים (כולל מתאם זרם החילופין).

כדי להסיר את הסוללה:

1. כבה את המחשב והפוך אותו.
2. החלק את לשונית השחרור של הסוללה הצידה.
3. החלק את הסוללה והסר אותה מתא הסוללות.

להתקנת הסוללה מחדש:

החלק את הסוללה לתוך תא הסוללה, עד שתיכנס למקומה בנקישה.

הסרה והתקנה מחדש של הסוללה

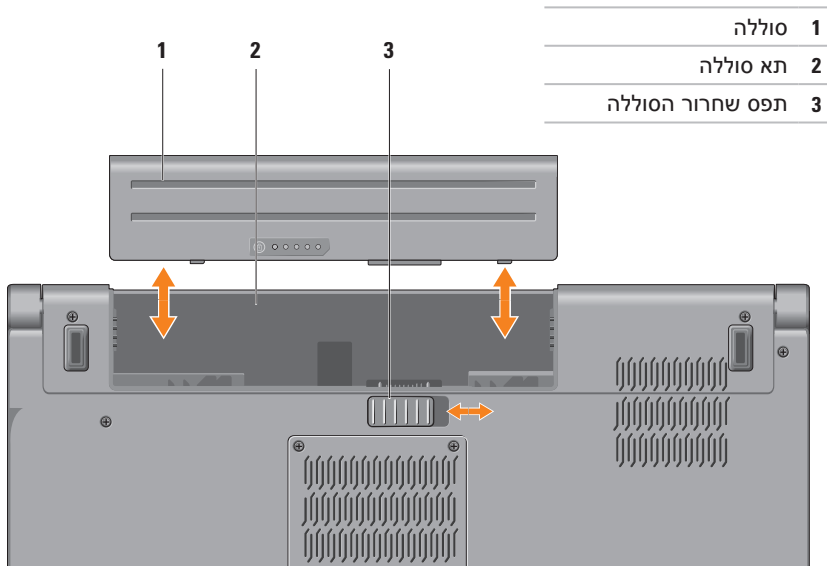

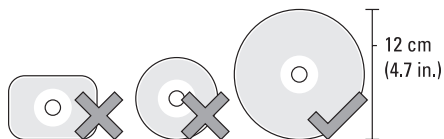

⚠ התראה: אל תזיז את המחשב בעת נגינה או צריבה של תקליטור.

ודא שהכנסת את התקליטור כשצדו המודפס כלפי מעלה. הנח את התקליטור במרכז חריץ התקליטורים ודחף את התקליטור לחריץ בעדינות. הכונן ימשוך את התקליטור פנימה ויתחיל לקרוא את תוכנו באופן אוטומטי. להוצאת התקליטור מהכונן, לחץ בעדינות על מקש ההוצאה  במקלדת (ראה "מקשי בקרת מולטימדיה" בעמוד 32).

שימוש בכונן האופטי



סיבוב

מאפשר לך לסובב את התוכן הפעיל על המסך.
פיתול — מאפשר לסובב את התוכן הפעיל באמצעות שתי אצבעות.

תוך שמירה על אצבע או אגודל במקום, הזז את האצבע האחרת בתנועת קשת ימינה או שמאלה. ניתן גם לסובב את התוכן הפעיל על ידי הזזת שתי האצבעות בתנועה סיבובית.



הקפצה

מאפשרת לך להקפיץ תוכן קדימה או אחורה לפי כיוון התנועה.

הזז בזריזות אצבע אחת בכיוון הרצוי כדי לדפדף ברחבי התוכן המוצג בחלון הפעיל כמו בדפי ספר. 'הקפצה' פועלת גם אנכית, בעת ניווט בתוכן כגון תמונות או שירים ברשימת השמעה.

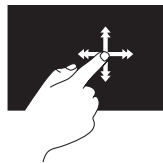

גלילה

מאפשרת לך לגלול לאורך תוכן.

גלילה פנורמית — מאפשרת להעביר את המיקוד לאובייקט נבחר, אשר אינו גלוי במלואו לעין.

הזז שתי אצבעות בכיוון הרצוי כדי לגלול פנורמית את האובייקט הנבחר.

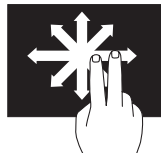

גלילה אנכית — מאפשרת גלילה למעלה או למטה בחלון הפעיל.

הזז אצבע למעלה או למטה להפעלת גלילה אנכית.

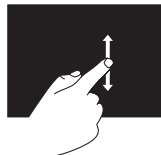

גלילה אופקית — מאפשרת גלילה שמאלה או ימינה בחלון הפעיל.

הזז אצבע שמאלה או ימינה להפעלת גלילה אופקית.

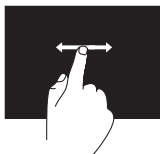

תנועות מסך מגע

 הערה: ייתכן שאחדות מהתנועות לא יפעלו מחוץ ל- Dell Touch Zone.

השהייה

גישה למידע נוסף על-ידי הדמיה של לחיצה-ימנית.

לחץ על מסך המגע לחיצה ממושכת באצבע אחת לפתיחת תפריטים תלויי-הקשר.

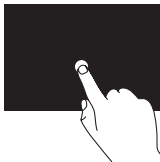

זום

מאפשר לך להגדיל או להקטין את התמונה של תוכן המסך.

צביטה — מאפשרת לך להתקרב או להתרחק על ידי פיסוק שתי אצבעות או קירובן זו לזו על המסך. כדי להתקרב:

הרחק שתי אצבעות זו מזו כדי להתקרב לתמונה בחלון הפעיל.



כדי להתרחק:

קרב שתי אצבעות זו לזו כדי להתרחק מהתמונה בחלון הפעיל.

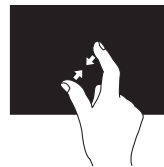

- You Paint — ציור, צביעת תמונות, ועריכת תצלומים באמצעות תוכנה זו.
- Games (משחקים) — משחק במשחקים נבחרים של Windows באמצעות מגע.
- Music (מוסיקה) — נגינת מוסיקה, יצירת רשימות השמעה, ועיון בקובצי המוסיקה לפי אלבום, אמן, או שם שיר.
- Internet Explorer — גלישה באינטרנט באמצעות טכנולוגיית ריבוי-מגע. גע בקישור שאליו ברצונך לעבור.
- Help (עזרה) — שימוש בתכונת העזרה לקבלת מידע נוסף אודות אופן השימוש במסך המגע.

שימוש במסך המגע (אופציונלי)

תכונת מסך המגע של המחשב הנייד הופכת את המחשב לצג אינטראקטיבי.

Dell Touch Zone

כדי להפעיל את התוכנה Dell Touch Zone, לחץ על

Start (התחל)  ← **All Programs** (כל התוכניות) ← **Dell** ← **Dell Touch Zone**.

ניתן לגשת אל התכונות הבאות ב-Dell Touch Zone:

- **Picture Viewer** (מציג תמונות) — הצגה, ארגון ועריכה של תמונות.
- **Dell Touch Cam** — צילום קטעי וידאו ביתיים באמצעות המצלמה המובנית. ניתן להעלות קטעי וידאו אל **YouTube** כאשר המחשב מחובר לאינטרנט.
- **Notes Creator** — יצירת תזכורות מוקלדות או ככתב יד. הערות אלו יוצגו בלוח ההודעות בפעם הבאה שתיגש אל Dell Touch Zone.
- **Drum Zone** — משחק לצלילי המוסיקה שבמחשב או נגינה בכלי הקשה מסונתזים.

1 מיקרופון מערך דיגיטלי שמאלי — משולב עם מיקרופון המערך הדיגיטלי הימני כדי לספק צליל באיכות גבוהה עבור שיחות וידאו והקלטות קוליות.

2 נורית חיווי פעילות מצלמה — מציינת אם המצלמה מופעלת או כבויה.

3 מצלמה — מצלמה מובנית ללכידת וידאו, לשיחות ועידה ולצ'אט.

4 מיקרופון מערך דיגיטלי ימני — משולב עם מיקרופון המערך הדיגיטלי השמאלי כדי לספק צליל באיכות גבוהה עבור שיחות וידאו והקלטות קוליות.

5 צג — הצג יכול להשתנות בהתאם לבחירתך בעת רכישת המחשב. לקבלת מידע נוסף על צגים, עיין *Dell Technology Guide* הזמין בכונן הקשיח או באתר support.dell.com/manuals.

תכונות תצוגה

לוח הצג מכיל מצלמה ומיקרופונים כפולים תואמים.

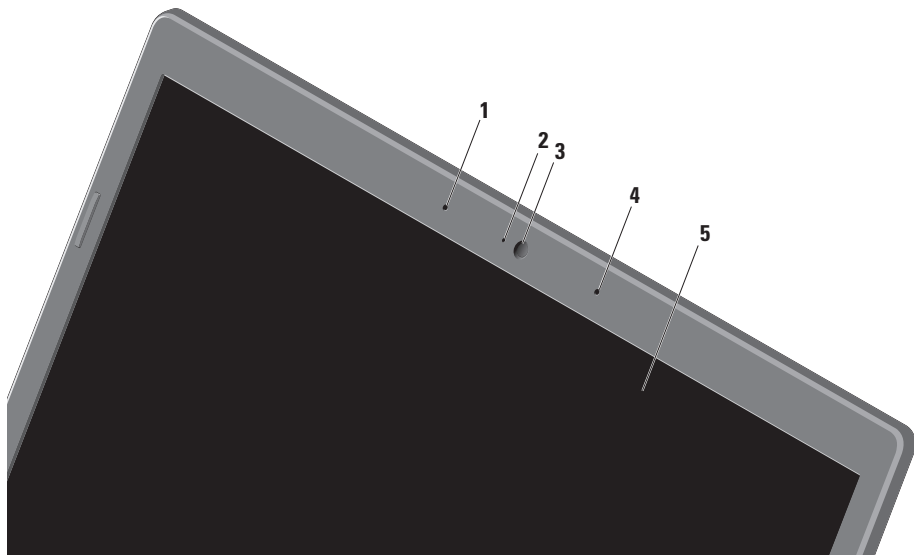

	F7		F8		F9		F10		F11		F12	
הפעלה או השהיה 							השתקת קול 					
הפעלת הרצועה או הפרק הבאים 							הפחתת עוצמת הקול 					
הוצאת התקליטור 							הגברת עוצמת הקול 					
הפעלת הרצועה או הפרק הקודמים 												

מקשי בקרת מולטימדיה

מקשי בקרת המולטימדיה נמצאים בשורת מקשי הפונקציות שבמקלדת. לשימוש בבקורות המולטימדיה, לחץ על המקש הרצוי. ניתן להגדיר את מקשי בקרת המולטימדיה שבמקלדת באמצעות תוכנית השירות **System Setup (BIOS) Utility** או בעזרת **Windows Mobility Center**.

תוכנית השירות (BIOS) System Setup

כדי לגשת להתנהגות מקשי הפונקציות:

1. הקש <F2> במהלך POST (Power On Self Test) (בדיקה עצמית בעת הפעלה), כדי להיכנס לתוכנית השירות **System Setup (BIOS)**.

2. באזור **Function Key Behavior** (תכונות מקש פונקציה), בחר באפשרות **Multimedia Key First** (מקש מולטימדיה ראשון) או **Function Key First** (מקש פונקציה ראשון).

Multimedia Key First (מקש מולטימדיה ראשון) — זהו מצב ברירת המחדל. לחץ על מקש מולטימדיה כלשהו כדי לבצע את פעולת המולטימדיה המשויכת אליו. למקש פונקציה, לחץ <Fn> + מקש הפונקציה הרצוי.

Function Key First (מקש פונקציה ראשון) — לחץ על מקש פונקציה כלשהו כדי לבצע את פעולת הפונקציה המשויכת אליו. למקש מולטימדיה, לחץ <Fn> + מקש המולטימדיה הרצוי.

הערה: האפשרות **Multimedia Key First** (מקש מולטימדיה ראשון) פעילה רק במערכת ההפעלה. 

Windows Mobility Center

1. כדי להפעיל את Windows Mobility Center, לחץ על המקשים <X> <  >.

2. באזור **Function Key Row** (שורת מקשי פונקציות), בחר באפשרות **Function Key** (מקש פונקציה) או **Multimedia Key** (מקש מולטימדיה).

גלילה סיבובית — מאפשרת לך לגלול מעלה או מטה, וימינה או שמאלה.

כדי לגלול מעלה או מטה:

הזז אצבע באזור הגלילה האנכית (קצה ימני של משטח המגע), בתנועה סיבובית עם כיוון השעון כדי לגלול למעלה, או בתנועה סיבובית נגד כיוון השעון כדי לגלול למטה.

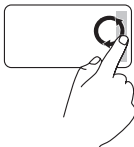

כדי לגלול ימינה או שמאלה:

הזז אצבע באזור הגלילה האופקית (קצה תחתון של משטח המגע), בתנועה סיבובית עם כיוון השעון כדי לגלול ימינה, או בתנועה סיבובית נגד כיוון השעון כדי לגלול שמאלה.

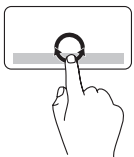

גלילה

מאפשרת לך לגלול לאורך תוכן. התכונה גלילה כוללת:

גלילה מסורתית — מאפשרת לך לגלול מעלה ומטה, או ימינה ושמאלה.

כדי לגלול מעלה ומטה:

הזז אצבע למעלה או למטה באזור הגלילה האנכי (בשוליים הימניים של משטח המגע) כדי לגלול למעלה או למטה בחלון הפעיל.

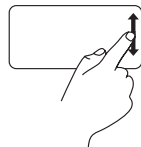

כדי לגלול ימינה או שמאלה:

הזז אצבע ימינה או שמאלה באזור הגלילה האופקי (בשוליים התחתונים של משטח המגע) כדי לגלול ימינה או שמאלה בחלון הפעיל.

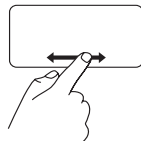

תנועות משטח מגע

הערה: כדי להפעיל או להשבית את השימוש בתנועות משטח המגע, לחץ לחיצה כפולה על הסמל Dell Touch pad באזור ההודעות של שולחן העבודה.

צביטה — מאפשרת לך להתקרב או להתרחק על ידי פיסוק שתי אצבעות או קירובן זו לזו על משטח המגע.

כדי להתקרב:

הרחק שתי אצבעות זו מזו כדי להגדיל את התמונה של החלון הפעיל.

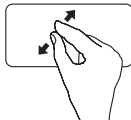

כדי להתרחק:

קרב שתי אצבעות זו אל זו כדי להקטין את התמונה של החלון הפעיל.

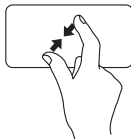

זום

מאפשר לך להגדיל או להקטין את התמונה של תוכן המסך. התכונה זום כוללת:

זום באצבע אחת — מאפשר לך להתקרב או להתרחק.

כדי להתקרב:

הזז את האצבע למעלה באזור הזום (קצה שמאלי של משטח המגע).

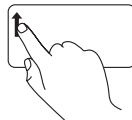

כדי להתרחק:

הזז את האצבע למטה באזור הזום (קצה שמאלי של משטח המגע).

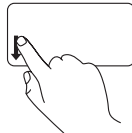

1 מקלדת/מקלדת עם תאורה אחורית (אופציונלי) — אם רכשת את המקלדת האופציונלית עם התאורה האחורית, המקש F6 מסומן בסמל מקלדת עם תאורה אחורית . המקלדת האופציונלית עם התאורה האחורית מאירה את כל סמלי המקשים כדי לאפשר לך לראות את המקלדת בסביבה חשוכה. מקשי בקרת המולטימדיה נמצאים גם הם במקלדת. מקשים אלה שולטים בהשמעה של תקליטורים, DVD, Blu-ray Disc™ (אופציונלי) ומדיה.

 הגדרות בהירות תאורה אחורית של מקלדת — הקש על המקש <F6> כדי להחליף בין שלושת מצבי התאורה (בסדר הנתון):

a. מחצית בהירות המקלדת

b. בהירות מקלדת מלאה

c. ללא תאורה

לקבלת מידע נוסף אודות המקלדת, עיין במדריך הטכנולוגיה של Dell.

2 לחצני משטח מגע — מספקים פונקציות לחיצה שמאלית וימנית כמו בעכבר.

3 משטח מגע — מספק את הפונקציונליות של עכבר ומאפשר להזיז את הסמן, לגרור או להעביר פריטים שנבחרו, ולחוץ לחיצה שמאלית על ידי הקשה על המשטח.

משטח המגע תומך בתכונות גלילה זזום. לשינוי הגדרות משטח המגע, לחץ לחיצה כפולה על הסמל **Dell Touch pad** באזור ההודעות של שולחן העבודה.



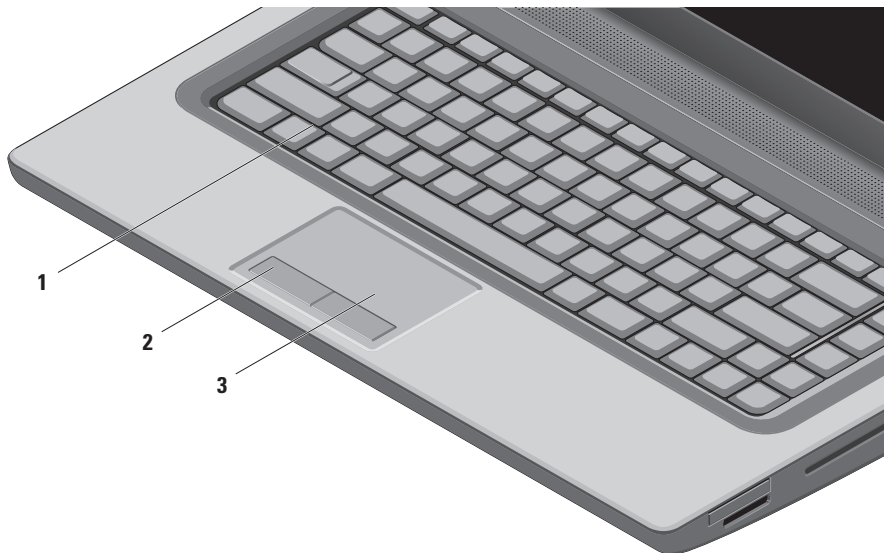

תכונות בבסיס המחשב



7  **מחבר IEEE 1394a** — מתחבר להתקני מולטימדיה טוריים במהירות גבוהה, כגון מצלמות וידאו דיגיטליות.

8  **מחבר כניסת שמע/מיקרופון** — מתחבר למיקרופון או קולט אותות נכנסים לשימוש עם תוכניות שמע.

9  **מחברי יציאת שמע/אוזניות (2)** — מתחבר לזוג אוזניות, או שולח שמע לרמקול או למערכת שמע בעלי הגברה.

-
- 1 **חריץ כבל אבטחה** — משמש לחיבור המחשב לכבל אבטחה מסחרי.
הערה: לפני רכישת כבל אבטחה, ודא שהוא מתאים לחריץ כבל האבטחה שבמחשב.
-
- 2  **מחבר HDMI** — מתחבר לטלוויזיה ותומך באותות שמע 5.1 ווידאו.
הערה: בעת שימוש יחד עם צג, רק אות הווידאו ייקרא.
-
- 3  **מחבר VGA** — מתחבר להתקני וידאו, כגון צג או מקרן.
-
- 4  **מחבר רשת** — בעת שימוש בחיבור רשת קווי, מחבר את המחשב לרשת או להתקן פס רחב.
-
- 5  **מחבר USB 2.0** — מתחבר להתקני USB, כגון עכבר, מקלדת, מדפסת, כונן חיצוני או נגן MP3.
-
- 6  **מחבר eSATA** — מתחבר להתקני אחסון תואמי eSATA, כגון כונני דיסק קשיח חיצוניים או כוננים אופטיים. מחבר eSATA משמש גם כמחבר USB.
-

תכונות בצד השמאלי

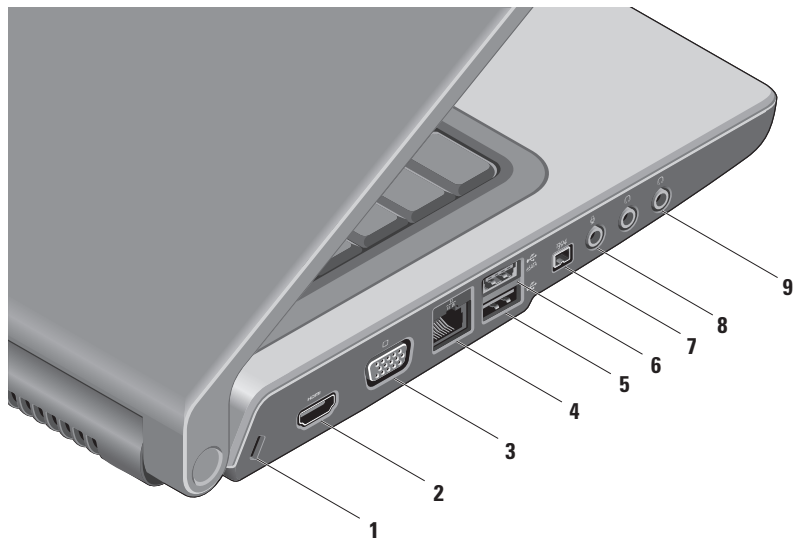

7  **לחצן נורית הפעלה** — הפעלה או כיבוי של המחשב בלחיצה על הלחצן.

הנורית שבלחצן משמשת לציון מצבי הפעלה הבאים:

- לבן קבוע — המחשב פועל.
 - לבן מהבהב — המחשב נמצא במצב המתנה.
 - כבויה — המחשב כבוי או נמצא במצב שינה.
-

3 כונן אופטי — מנגן או מקליט תקליטורים, תקליטורי DVD ותקליטורי Blu-ray (אופציונלי). ודא שהכנסת את התקליטור כשצדו המודפס כלפי מעלה.

התראה:  אין להשתמש בתקליטורים בעלי גודל או צורה שאינם סטנדרטיים (כולל תקליטורי מיני ותקליטורי מיני-DVD) מכיוון שהדבר יגרום נזק לכונן.

הנח את התקליטור במרכז חריץ התקליטורים, כשצד התווית פונה כלפי מעלה, ודחף את התקליטור לחריץ בעדינות. הכונן ימשוך את התקליטור פנימה ויתחיל לקרוא את תוכנו באופן אוטומטי.

4 מחבר USB 2.0  — מתחבר להתקני USB, כגון עכבר, מקלדת, מדפסת, כונן חיצוני או נגן MP3.

5 מחבר למתאם זרם חילופין  — מתחבר למתאם זרם החילופין כדי לספק חשמל למחשב ולטעון את הסוללה.

6 נורית מצב סוללה  — דולקת או מהבהבת כדי לציין מצב טעינת סוללה. הנורית מציינת את המצבים הבאים כאשר המחשב מופעל באמצעות מתאם זרם החילופין:

- לבן קבוע — הסוללה נטענת.

- כבויה — הסוללה טעונה לגמרי.

הסוללה:

- כבויה — הסוללה טעונה במידה מספקת או שהמחשב כבוי.

- כתום קבוע — הסוללה כמעט ריקה.

1 חריץ ExpressCard — מספק תמיכה בזיכרון נוסף, תקשורת קווית ואלחוטית, וכן תכונות מולטימדיה ואבטחה. החריץ תומך בכרטיסי ExpressCard בגודל 34 מ"מ.

הערה: חריץ ExpressCard נועד רק לכרטיסי ExpressCard. הוא אינו תומך בכרטיסי PC.

הערה: המחשב מגיע עם כרטיס פלסטיק ריק המותקן בחריץ ExpressCard. כרטיסים ריקים מגנים על החריצים מפני אבק וחלקיקים אחרים. שמור את הכרטיס הריק לשימוש למקרה ששום כרטיס ExpressCard אינו מותקן בחריץ. ייתכן שכרטיסים ריקים ממחשבים אחרים לא יתאימו למחשב שלך.

2 קורא כרטיסי מדיה 8 ב-1 — מספק דרך מהירה ונוחה להציג ולשתף תמונות דיגיטליות, מוסיקה, קובצי וידאו ומסמכים השמורים בכרטיסי המדיה הדיגיטליים הבאים:

SD/MMC - MS/Pro

- כרטיס זיכרון (SD) Secure Digital
- כרטיס Secure Digital Input/Output (SDIO)
- כרטיס מולטימדיה (MMC) Memory Stick PRO
- כרטיס Secure Digital High Capacity (SDHC)
- כרטיס Secure Digital High Density (SDHD)
- כרטיס xD-Picture (100 M ו-100 H)
- Memory Stick

הערה: המחשב מגיע עם כרטיס פלסטיק ריק המותקן בחריץ כרטיס המדיה. כרטיסים ריקים מגנים על החריצים מפני אבק וחלקיקים אחרים. שמור את הכרטיס הריק לשימוש במקרים בהם החריץ אינו מכיל שום כרטיס מדיה מותקן. ייתכן שכרטיסים ריקים ממחשבים אחרים לא יתאימו למחשב שלך.

שימוש במחשב הנייד Studio

סעיף זה מספק מידע על התכונות הזמינות במחשב הנייד Studio 1555/1557/1558.

תכונות בצד הימני

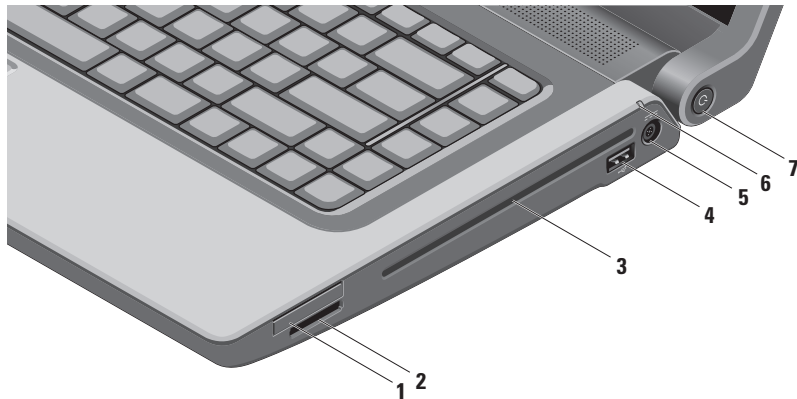

Windows Vista

1. שמור וסגור את כל הקבצים הפתוחים וצא מכל התוכניות הפתוחות.

2. לחץ **Start** (התחל)  ← **Control Panel** (לוח הבקרה).

3. בתיבת החיפוש, הקלד *network* (רשת), ולאחר מכן לחץ על **Network and Sharing Center** (מרכז הרשת והשיתוף) ← **Set up a connection or network** (הגדרת חיבור או רשת) ← **Connect to the Internet** (התחברות לאינטרנט).
החלון **Connect to the Internet** (התחברות לאינטרנט) מופיע.

 **הערה:** אם אינך יודע באיזה סוג של חיבור לבחור, לחץ על **Help me choose** (עזור לי לבחור) או צור קשר עם ספק האינטרנט שלך.
4. פעל בהתאם להוראות שבמסך והשתמש בפרטי ההגדרות שקיבלת מספק האינטרנט להשלמת ההתקנה.

הגדרת חיבור לאינטרנט

ספקי שירות אינטרנט (ISP) והצעותיהם משתנים ממדינה למדינה. צור קשר עם ספק שירותי האינטרנט כדי לברר אילו שירותים מוצעים במדינה שלך.

אם אינך מצליח להתחבר לאינטרנט לאחר שהתחברת בעבר בהצלחה, ייתכן שיש בעיה אצל ספק שירותי האינטרנט (ISP). צור קשר עם ספק האינטרנט וברר מהו מצב השירות, או נסה להתחבר שוב מאוחר יותר. הכן את פרטי ספק האינטרנט שלך. אם אין לך ספק אינטרנט, האשף **Connect to the Internet** (התחברות לאינטרנט) יוכל לסייע לך להתחבר לספק.

להגדרת חיבור לאינטרנט:

Windows 7

1. שמור וסגור את כל הקבצים הפתוחים וצא מכל התוכניות הפתוחות.

2. לחץ על **Start** (התחל)  ← **Control Panel** (לוח הבקרה).

3. בתיבת החיפוש, הקלד *network* (רשת), ולאחר מכן לחץ על **Network and Sharing Center** (מרכז הרשת והשיתוף) ← **Set up a new connection or network** (הגדרת חיבור או רשת חדשים) ← **Connect to the Internet** (התחברות לאינטרנט).
החלון **Connect to the Internet** (התחברות לאינטרנט) מופיע.

 **הערה:** אם אינך יודע באיזה סוג של חיבור לבחור לחץ על **Help me choose** (עזור לי לבחור) או צור קשר עם ספק האינטרנט שלך.

4. פעל בהתאם להוראות שבמסך והשתמש בפרטי ההגדרות שקיבלת מספק האינטרנט להשלמת ההתקנה.

Windows Vista®

1. ודא שהאפשרות האלחוטית מופעלת במחשב (ראה "הפעל או השבת את פעולת הרשת האלחוטית" בעמוד 14).
2. שמור וסגור את כל הקבצים הפתוחים וצא מכל התוכניות הפתוחות.
3. לחץ על הלחצן **Start** (התחל)  ← **Connect To** (התחבר אל).
4. בצע את ההוראות המופיעות על המסך כדי להשלים את תהליך ההתקנה.

הגדרת חיבור אלחוטי

 **הערה:** להגדרת הנתב האלחוטי, עיין בתיעוד המצורף לנתב.

לפני שתוכל להשתמש בחיבור האינטרנט האלחוטי, עליך להתחבר לנתב האלחוטי. להגדרת חיבור לנתב אלחוטי:

Windows® 7

1. ודא שהאפשרות האלחוטית מופעלת במחשב (ראה "הפעלה או השבתה של פעולת הרשת האלחוטית" בעמוד 14).
2. שמור וסגור את כל הקבצים הפתוחים וצא מכל התוכניות הפתוחות.
3. לחץ **Start** (התחל)  ← **Control Panel** (לוח הבקרה).
4. בתיבת החיפוש, הקלד `network` (רשת), ולאחר מכן לחץ על **Network and Sharing Center** (מרכז הרשת והשיתוף) ← **Connect to a network** (התחבר לרשת).
5. בצע את ההוראות המופיעות על המסך כדי להשלים את תהליך ההתקנה.

חיבור לאינטרנט (אופציונלי)

כדי להתחבר לאינטרנט, נדרש מודם חיצוני או חיבור רשת וכן מנוי אצל ספק שירות אינטרנט (ISP).

אם לא הותקן מודם USB חיצוני או מתאם לרשת אלחוטית WLAN כחלק מהזמנתך המקורית, תוכל לרכוש פריטים אלה באתר www.dell.com.

הגדרת חיבור קווי

- אם אתה משתמש בחיבור בחיוג, חבר את קו הטלפון למודם USB החיצוני האופציונלי ולשקע הטלפון שבקיר לפני שתגדיר את החיבור לאינטרנט.
- אם אתה משתמש בחיבור מודם מסוג DSL או כבלים/לוויין, צור קשר עם ספק שירות האינטרנט או עם ספק שירות הטלפון הסלולרי לקבלת הוראות התקנה.

להשלמת הגדרת החיבור הקווי לרשת האינטרנט, בצע את ההוראות בסעיף "הגדרת חיבור האינטרנט" בעמוד 18.



הפעל או השבת את פעולת הרשת האלחוטית (אופציונלי)

הערה: התכונה האלחוטית זמינה במחשב רק אם הזמנת כרטיס WLAN בעת רכישת המחשב. למידע נוסף על הכרטיסים הנתמכים על-ידי המחשב, ראה "מפרטים" בעמוד 80.

כדי לאפשר פעולה אלחוטית:

1. ודא שהמחשב מופעל.

2. לחץ על המקש האלחוטי (A) במקלדת. אישור של הבחירה שביצעת יופיע על המסך.

מצב אלחוטי מופעל

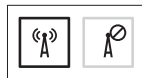

מצב אלחוטי מושבת

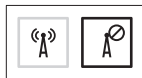

כדי להשבית פעולה אלחוטית:

לחץ שוב על המקש האלחוטי (A) במקלדת כדי לכבות את כל התקני הרדיו.

הערה: המקש האלחוטי מאפשר לכבות במהירות את כל התקני הרדיו האלחוטיים (Wi-Fi ו-Bluetooth®), לדוגמה כשאתה מתבקש להשבית את כל התקני הרדיו האלחוטיים במהלך טיסה.

1	תא סוללה
2	חריץ כרטיס SIM
3	כרטיס SIM

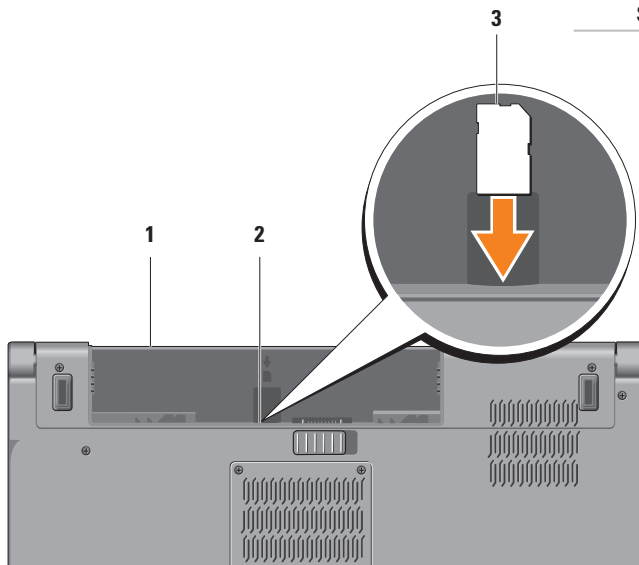

התקן את כרטיס ה-SIM (אופציונלי)

 **הערה:** התקנת SIM אינה נדרשת בעת שימוש בכרטיס EVDO לצורך גישה לאינטרנט.



התקנת כרטיס SIM (Subscriber Identity Module) במחשב מאפשרת לך להתחבר לאינטרנט. כדי לגשת לאינטרנט, עליך להיות בתחומי הרשת של ספק השירות הסלולרי שלך.

כדי להתקין את כרטיס ה-SIM:

1. כבה את המחשב.
2. הסר את הסוללה (ראה "הסרה והחלפה של הסוללה" בעמוד 42).
3. בתא הסוללות, הכנס את כרטיס ה-SIM אל תוך חריץ כרטיס ה-SIM.
4. החזר את הסוללה (ראה "הסרה והחלפה של הסוללה" בעמוד 42).
5. הפעל את המחשב.

להסרת כרטיס ה-SIM, לחץ ושלוף את כרטיס ה-SIM החוצה.

ליצירת מדיית שחזור המערכת:

1. ודא שמתאם זרם החילופין מחובר (ראה "חבר את מתאם זרם החילופין" בעמוד 6).
 2. הכנס את התקליטור או את כונן ה-USB למחשב.
 3. לחץ על **Start** (התחל)  ← **Programs** (תוכניות) ← **Dell DataSafe Local Backup**.
 4. לחץ על **Create Recovery Media** (צור מדיית שחזור).
 5. בצע את ההוראות המופיעות על המסך.
-  **הערה:** למידע על שימוש במדיית השחזור, ראה "מדיית שחזור מערכת" בעמוד 67.

צור מדיית שחזור מערכת (מומלץ)

 **הערה:** מומלץ ליצור מדיית שחזור מערכת מייד לאחר הגדרת Microsoft Windows.

ניתן להשתמש במדיית שחזור המערכת כדי להחזיר את המחשב למצב ההפעלה בו היה בעת רכישתו, מבלי לאבד קובצי נתונים (ללא צורך בתקליטור מערכת ההפעלה). תוכל להשתמש במדיית שחזור המערכת אם שינויים בחומרה, בתוכנה, במנהלי ההתקנים או בהגדרות מערכת אחרות גורמים למחשב לפעול באופן לא רצוי.

ליצירת מדיית שחזור המערכת, תזדקק לפריטים הבאים:

- Dell DataSafe Local Backup

- כונן הבזק USB בעל נפח מינימלי של 8 GB או תקליטור DVD-R/DVD+R/Blu-ray™

 **הערה:** Dell DataSafe Local Backup אינו תומך בתקליטורים הניתנים לכתיבה חוזרת.

התקן את Microsoft Windows

מחשב Dell שלך כולל מערכת הפעלה Microsoft® Windows® מוגדרת מראש. כדי להגדיר את מערכת ההפעלה Microsoft Windows בפעם הראשונה, עקוב אחר ההוראות המופיעות על המסך. צעדים אלה הם הכרחיים וייתכן שיידרש זמן מה להשלמתם. מסכי הגדרת Windows ידריכו אותך בביצוע הליכים אחדים, כולל קבלת הסכם הרישיון, הגדרת העדפות והגדרת חיבור לאינטרנט.

התראה:  אל תפסיק את תהליך ההגדרה של מערכת ההפעלה. פעולה זו עלולה לגרום לכך שלא ניתן יהיה להשתמש במחשב ותצטרך להתקין מחדש את מערכת ההפעלה.

הערה:  לביצועים מיטביים של המחשב, מומלץ להוריד ולהתקין את ה-BIOS ומנהלי ההתקנים העדכניים ביותר עבור המחשב שלך הזמינים באתר support.dell.com.

הערה:  לקבלת מידע נוסף על מערכת ההפעלה ועל התכונות, ראה support.dell.com/MyNewDell.

לחץ על לחצן ההפעלה



חבר את מתאם זרם החילופין

חבר את מתאם זרם החילופין (AC) למחשב ולאחר מכן חבר אותו לשקע חשמל בקיר או למכשיר הגנה מפני נחשולי מתח.

⚠ אזהרה: מתאם זרם החילופין מתאים לשקעי חשמל שונים ברחבי העולם. עם זאת, במדינות שונות יש מחברי חשמל ומפצלי חשמל שונים. שימוש בכבל שאינו תואם, או חיבור לא נכון של הכבל למעביר או לשקע החשמל, עלול לגרום לשריפה או לנזק בלתי הפיך במחשב.

✍ הערה: חבר היטב את כבל החשמל למתאם וודא שהנורית בדולקת בעת ההפעלה.

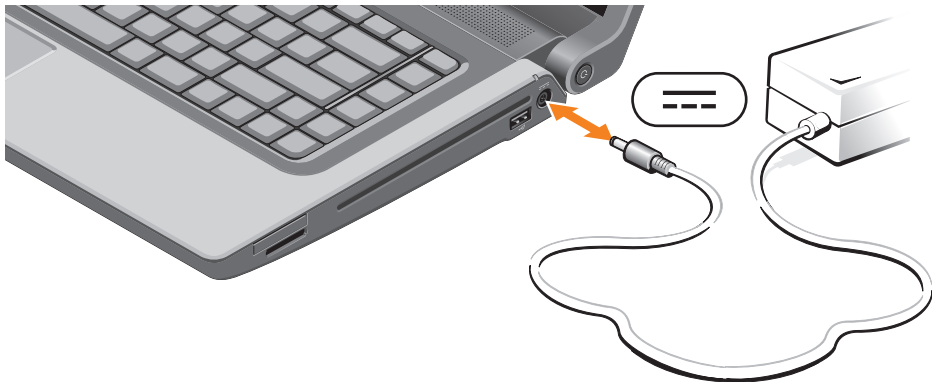

התקנת המחשב הנייד Studio

 אזהרה: אין לחסום את פתחי האוורור, להכניס לתוכם חפצים או לאפשר לאבק להצטבר בהם. כאשר מחשב Dell™ פועל, אין להניחו בסביבה ללא זרימת אוויר נאותה, כגון מזוודה סגורה, או על משטחי אריג או בד, כגון שטיחים. הגבלת זרימת האוויר עלולה לגרום נזק למחשב, לפגוע בביצועי המחשב או לגרום לשריפה. המחשב מפעיל את המאוורר כשהוא מתחמם. רעש מהמאוורר הוא תופעה רגילה ואינו מצביע על בעיה במאוורר או במחשב.

 התראה: הנחתם או הערמתם של חפצים כבדים או חדים על גבי המחשב עלולה לגרום נזק בלתי הפיך למחשב.

סעיף זה כולל מידע שיסייע לך להתקין את המחשב הנייד Studio 1555/1557/1558.

לפני התקנת המחשב

בעת מיקום המחשב, ודא שקיימת גישה נוחה למקור אספקת מתח, אוורור נאות ומשטח ישר להניח עליו את המחשב.

הגבלת זרימת האוויר סביב המחשב הנייד עלולה לגרום לו להתחממות יתר. כדי למנוע התחממות יתר, ודא שהשארית רוח של 10.2 ס"מ לפחות בגב המחשב ורווח של 5.1 ס"מ לפחות מכל שאר הצדדים. לעולם אין להציב את המחשב בתוך חלל סגור, כגון בארון או במגירה, כאשר הוא מופעל.

73	שירות מצב ההזמנות האוטומטי (Automated Order-Status Service)	55	שימוש בכלי תמיכה
73	מידע על המוצר		Dell Support Center
74	החזרת פריטים לתיקון במסגרת האחריות או לצורך זיכוי	55	(מרכז התמיכה של Dell)
75	לפני שתתקשר	56	My Dell Downloads (הורדות Dell שלי)
76	פנייה ל-Dell	56	הודעות מערכת
78	חיפוש מידע ומשאבים נוספים	58	פותר בעיות החומרה
80	מפרטים	59	תוכנית האבחון של Dell
93	נספח	63	שחזור מערכת ההפעלה
93	הודעה על מוצר של Macrovision	64	שחזור מערכת
	מידע עבור NOM, או התקן המקסיקני הרשמי (Official Mexican Standard)	65	גיבוי Dell DataSafe Local Backup System Recovery Media
94	(עבור מקסיקו בלבד)	67	(מדיית שחזור מערכת)
95	אינדקס		Dell Factory Image Restore
		68	(שחזור תמונת מפעל)
		70	קבלת עזרה
		71	תמיכה טכנית ושירות לקוחות
		71	DellConnect
		72	שירותים מקוונים

32	מקשי בקרת מולטימדיה	5	התקנת המחשב הנייד Studio
34	תכונות תצוגה	5	לפני התקנת המחשב
36	שימוש במסך המגע (אופציונלי)	6	חבר את מתאם זרם החילופין
40	שימוש בכונן האופטי	7	חיבור כבל הרשת (אופציונלי)
42	הסרה והתקנה מחדש של הסוללה	8	לחץ על לחצן ההפעלה
44	תכונות תוכנה	9	התקן את Microsoft Windows
45	Free Fall Sensor (חיישן נפילה חופשית)	10	צור מדיית שחזור מערכת (מומלץ)
46	Dell Dock (המעגן של Dell)	12	התקן את כרטיס ה-SIM (אופציונלי)
47	גיבוי Dell DataSafe Online		הפעל או השבת את פעולת הרשת
48	פתרון בעיות	14	האלחוטית (אופציונלי)
48	בעיות במסך המגע	16	חיבור לאינטרנט (אופציונלי)
49	קודי צפוף	20	שימוש במחשב הנייד Studio
50	בעיות רשת	20	תכונות בצד הימני
51	בעיות חשמל	24	תכונות בצד השמאלי
52	בעיות זיכרון	28	תכונות בבסיס המחשב
53	נעילות ובעיות תוכנה	30	תנועות משטח מגע

הערות, התראות ואזהרות

 **הערה:** "הערה" מציינת מידע חשוב המסייע להשתמש במחשב ביתר יעילות.

 **התראה:** "התראה" מציינת נזק אפשרי לחומרה או אובדן נתונים, ומסבירה כיצד ניתן למנוע את הבעיה.

 **אזהרה:** "אזהרה" מציינת אפשרות של נזק לרכוש, פגיעה גופנית או מוות.

אם רכשת מחשב Dell™ n Series, כל התייחסות במסמך זה למערכת ההפעלה Microsoft® Windows® אינה ישימה.

המידע במסמך זה עשוי להשתנות ללא הודעה.

© 2010 Dell Inc. כל הזכויות שמורות.

חל איסור על העתקה של חומרים אלו, בכל דרך שהיא, ללא קבלת רשות בכתב מאת Dell Inc.

סימנים מסחריים המופיעים במסמך זה: Dell, הלוגו של DELL, Solution Station, YOURS IS HERE, DellConnect ו-Dell הסימנים מסחריים של Dell Inc.; Intel, Pentium ו-Celeron הם סימנים מסחריים רשומים ו-Core הוא סימן מסחרי של Intel Corporation בארה"ב ובמדינות אחרות; Microsoft, Windows, Windows Vista ו-Windows הם סימנים מסחריים או סימנים מסחריים רשומים של Microsoft Corporation בארה"ב ו/או במדינות אחרות; Blu-ray Disc הוא סימן מסחרי של Blu-ray Disc Association; Bluetooth הוא סימן מסחרי רשום בבעלות Bluetooth SIG, Inc. ומשמש את Dell ברישיון.

ייתכן שייעשה שימוש בסימנים מסחריים ובשמות מסחריים אחרים במסמך זה כדי להתייחס לישויות הטוענות לבעלות על הסימנים והשמות, או למוצרים שלהן. Dell Inc. מוותרת על כל עניין קנייני בסימנים מסחריים ושמות מסחריים פרט לאלה שבבעלותה.

A00 מהדורה

מספר חלק VWWFX

פברואר 2010

studio

מדריך התקנה

דגם PP39L

studio

מדריך התקנה

